

GH™ 130, GH 200, GH230, GH 300 Hydrauliksprøjtter
GH™ 130, GH 200, GH230, GH 300 -hydrauliruiskut
GH™ 130, GH 200, GH230, GH 300, hydrauliska sprutningssystem
GH™ 130, GH 200, GH230, GH 300 hydrauliske sprøyter
Гидравлические распылители GH™ 130, GH 200, GH230, GH 300

311793C

- Anvendes til facademaling og overfladelsesbehandlinger -
 - Rakennuspinnoitteille ja maaleille -
 - För målning och lackering inom byggbranschen -
 - Brukes til sprøyting av dekkmalning for bygninger -
- Используется со строительными растворами и красками -

En modeloversigt findes på side 2. / Mallit on lueteltu sivulla 2. /

En lista med modeller finns på sidan 2. / En liste med modeller står på side 2. /

Список моделей представлен на стр. 2.

Maksimalt arbejdstryk: 3300 psi (22,8 Mpa, 228 bar) / Suurin käyttöpainne on 3 300 psi (22,8 MPa, 228 bar) /
22,8 Mpa, 228 bar maximalt arbetstryck / Maksimalt arbeidstrykk 3300 psi (22,8 MPa, 228 bar) /
Максимальное рабочее давление 3300 psi (22,8 МПа, 228 бар)



Vigtige sikkerhedsforskrifter

Læs alle advarsler og vejledninger i denne brugerhåndbog. Gem disse forskrifter.

Tärkeitä turvaohjeita

Lue kaikki tämän käyttöohjeen varoitukset ja ohjeet. Säilytä nämä ohjeet.

Viktiga säkerhetsföreskrifter

Läs alla meddelanden och föreskrifter i handboken. Spara föreskrifterna.

Viktige sikkerhetsinstruksjoner

Les alle advarsler og instruksjoner i denne håndboken. Ta vare på disse instruksjonene.

Важные инструкции по технике безопасности

Прочтите в настоящем руководстве все предупреждения и инструкции. Сохраните эти инструкции.



311797



311845



311861 - Contractor Gun
311254 - Silver Gun

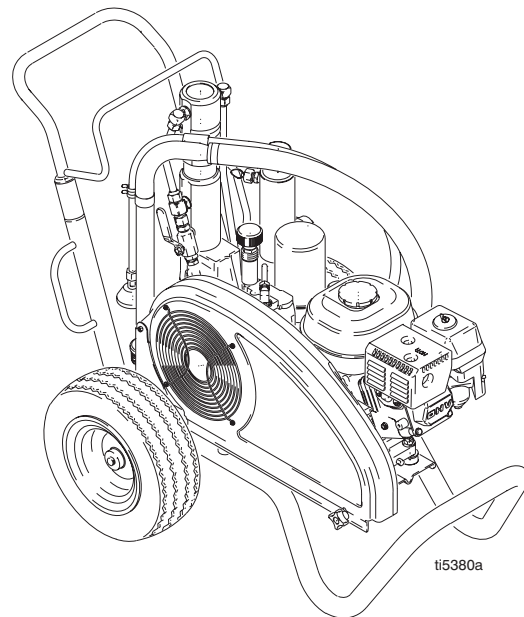

ti5380a

Dansk, Suomi, Svenska, Norsk, Русский

Graco Inc. P.O. Box 1441 Minneapolis, MN 55440-1441







Copyright 2006, Graco Inc. is registered to I.S. EN ISO 9001

PROVEN QUALITY. LEADING TECHNOLOGY.

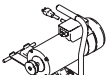
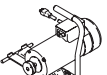

H003

Modeller / Mallit / Modeller / Modeller / Модели

	 GH130	 GH200	 GH230	 GH300	 120 Vac 60 Hz	 ETL/CSA/UL 120 Vac 60 Hz	
253957	✓						✓
253959	✓				✓		✓
253980	✓					✓	✓
253962		✓					✓
253963		✓			✓		✓
253981		✓				✓	✓
255095		✓					✓
253965			✓				✓
253966			✓		✓		✓
253982			✓			✓	✓
253968				✓			✓









Electric Motor Kit Options









Kit Number	Sprayer Model	Description
288474	GH130	120VAC, 60Hz, 20A, CAS/UL approved
288473	GH130	120VAC, 60Hz, 15A
248950	GH200/GH230	120VAC, 60Hz, 20A, CSA/UL approved
248949	GH200/GH230	120 VAC, 60Hz, 15A
248946	EH200/HD1200	240VAC, 50Hz, 13.4A

Noter / Muistiinpanoja / Anteckningar / Notater / Примечания

Advarsel







Følgende advarsler gælder installation, brug, montering af jordforbindelse, vedligeholdelse og reparation af dette udstyr. Udråbstegnet varskor dig om en generel advarsel, og faresymbolet henviser til procedurespecifik risiko. Henvi tilbage til disse advarsler. Yderligere produktspecifikke advarsler findes løbende igennem hele håndbogen, hvor det er påkrævet.









 ADVARSEL	
  	<p>BRAND- OG EKSPLOSIONSFARE</p> <p>Brændbare dampe i et arbejdsområde, såsom dampe fra opløsningsmidler og maling, kan eksplodere eller antændes. Forebyggelse af brand- og eksplosionsrisiko:</p> <ul style="list-style-type: none"> • Anvend kun udstyret på et sted med god udluftning. • Fjern alle antændelseskilder, f.eks. vågeblus, cigaretter og bærbare elektriske lamper, og undgå faren ved statiske buedannelser fra plastforhæng. • Sørg for, at arbejdsområdet er ryddeligt, samt at der ikke forefindes f.eks. opløsningsmidler, klude og benzin. • Sæt ikke stik i stikkontakter, tag ikke stik ud, og tænd og sluk ikke for strøm eller lys, når der forefindes brændbare dampe. • Sørg for, at alt udstyr i arbejdsområdet er jordforbundet. Se vejledningen under Jordforbindelse. • Anvend kun jordforbundne slanger. • Hold pistolen godt fast mod siden af en jordforbundet metalspand, før pistolens aftrækker aktiveres. • Hvis der opstår statisk gnistdannelse, eller du mærker elektrisk stød, mens udstyret anvendes, skal pumpearbejdet standses øjeblikkeligt. Anvend ikke udstyret, før du har lokaliseret og afhjulpet problemet. • Sørg for, at der er et velfungerende brandslukningsapparat på arbejdsområdet.
 	<p>FARE FOR INJICERING GENNEM HUDEN</p> <p>Væske under højt tryk fra pistolen, utætte slanger eller sprængte komponenter kan gennemtrænge huden. Skaden kan se ud som et almindeligt snitsår, men skal betragtes som en alvorlig personskade, der kan medføre behov for amputation. Søg lægehjælp øjeblikkeligt (kirurgisk behandling).</p> <ul style="list-style-type: none"> • Ret aldrig pistolen mod andre personer eller mod nogen del af kroppen. • Læg aldrig din hånd eller fingre over sprøjtedysen. • Forsøg ikke at standse eller afbøje lækager med hænderne, kroppen, handsker eller klude. • Foretag ikke sprøjtearbejde uden dyseholder og aftrækkersikring monteret. • Aktivér aftrækkersikringen, når sprøjten ikke anvendes. • Følg den anviste Procedure for trykafastning i denne vejledning, når du standser sprøjtearbejdet, og før du foretager rengøring eller eftersyn af sprøjten.
	<p>FARE VED BRUG AF TRYKSAT UDSTYR</p> <p>Væske fra pistolen/doseringsventilen, utætheder eller sprængte komponenter kan blive sprøjtet ind i øjne eller på huden og dermed forårsage alvorlig personskade.</p> <ul style="list-style-type: none"> • Følg den anviste Procedure for trykafastning i denne vejledning, når du standser sprøjtearbejdet, og før du foretager rengøring eller eftersyn af sprøjten. • Tilspænd alle væsketilslutninger, før dette udstyr tages i anvendelse. • Kontrollér slanger, rør og koblinger dagligt. Udskift slidte eller ødelagte dele øjeblikkeligt.
 	<p>FARE FOR ELEKTRISK STØD</p> <p>Forkert jordforbindelse, indstilling eller brug af systemet kan medføre elektrisk stød.</p> <ul style="list-style-type: none"> • Sluk for udstyret, og tag stikket ud af kontakten, før der foretages eftersyn på udstyret. • Brug kun stikkontakter med jord. • Brug kun 3-leder-forlængerkabler. • Jordstikkene på sprøjten og forlængerkablerne skal være ubeskadiget. • Må ikke udsættes for regn. Skal opbevares indendørs.

 ADVARSEL	
	<p>FARE I FORBINDELSE MED BEVÆGELIGE DELE</p> <p>Dine fingre og andre kropsdele kan komme i klemme eller blive skåret over af de bevægelige dele.</p> <ul style="list-style-type: none"> • Hold sikker afstand til alle bevægelige dele. • Anvend ikke udstyret med afskærmninger eller dæksler afmonteret. • Tryksat udstyr kan starte uden varsel. Før du kontrollerer, flytter eller foretager eftersyn på udstyret, skal du følge den anviste Procedure for trykafastning i denne håndbog. Afbryd strømmen eller lufttilførslen.
	<p>FARE VED FORKERT ANVENDELSE AF UDSTYR</p> <p>Forkert anvendelse kan forårsage død eller alvorlig personskade.</p> <ul style="list-style-type: none"> • Overskrid aldrig det maksimale arbejdstryk eller den maksimale tilladte temperatur for den svageste komponent i systemet. Nærmere oplysninger om dette findes i afsnittet Tekniske data i alle udstyrshåndbøgerne. • Anvend kun væsker og opløsningsmidler, der er kemisk forenelige med dette udstyrs våddeler. Nærmere oplysninger om dette findes i afsnittet Tekniske data i alle udstyrshåndbøgerne. Læs advarslerne fra producenterne af væske- og opløsningsmidler. • Kontrollér udstyret dagligt. Reparer eller udskift slidte eller ødelagte dele øjeblikkeligt. • Foretag aldrig ændringer eller modifikationer på udstyret. • Kun til professionel brug. • Anvend kun udstyret til dets påtænkte formål. Yderligere oplysninger fås ved henvendelse til din Graco-forhandler. • Slang og kabler skal altid føres i sikker afstand fra trafikerede områder, skarpe kanter, bevægelige dele og varme overflader. • Anvend aldrig slangerne til at trække udstyret. • Overhold alle relevante gældende love og bestemmelser.
	<p>FARE I FORBINDELSE MED TRYKSATTE DELE I ALUMINIUM</p> <p>Anvend ikke 1,1,1- trichloroethane, methylenklorid, andre halogensubstituerede kulbrinteopløsninger eller væsker, der indeholder sådanne opløsningsmidler, i tryksat udstyr, der er fremstillet af aluminium. En sådan anvendelse kan medføre en alvorlig kemisk reaktion med efterfølgende sprængning af udstyret. Dette kan resultere i død, alvorlig personskade og tingskade.</p>
	<p>FARE VED SUGNING</p> <p>Placer aldrig hænderne nær pumpens væskeindtag, når pumpen er i brug eller under tryk. Kraftig sugning kan forårsage alvorlig personskade.</p>
	<p>KULILTEFARE</p> <p>Udstødningen indeholder giftig kulilte, som er farveløs og lugtfri. Inhalering af kulilte kan forårsage død. Undgå betjening i et lukket rum.</p>
	<p>FARE VED ARBEJDE MED GIFTIGE VÆSKER ELLER DAMPE</p> <p>Giftige væsker eller dampe kan forårsage alvorlig personskade eller i værste fald døden, hvis væsken sprøjtes i øjnene eller på huden, indåndes eller sluges.</p> <ul style="list-style-type: none"> • Læs dataarket for materialesikkerhed, så du er bekendt med de konkrete farer ved de væsker, du arbejder med. • Opbevar farlige væsker i godkendte beholdere, og bortskaf dem i henhold til gældende bestemmelser.
	<p>FARE FOR FORBRÆNDINGER</p> <p>Udstyrets overflader og opvarmet væske kan blive meget varme under brug. Undgå forbrændinger – rør ikke ved varmt væske eller udstyr. Vent indtil udstyret/væsken er kølet helt af.</p>
	<p>PERSONBESKYTTELSESDUSTYR</p> <p>Du skal altid være iført passende beskyttelsesudstyr, når du betjener eller efterser udstyret, eller når du befinder dig inden for udstyrets arbejdsområde. Dette kan beskytte dig mod alvorlig personskade, herunder beskadigelse af øjnene, indånding af giftige dampe, forbrændinger og tab af hørevnen. Sådant udstyr omfatter, men er ikke begrænset til:</p> <ul style="list-style-type: none"> • Beskyttelsesbriller • Arbejdstøj og åndedrætsværn i overensstemmelse med væske- og opløsningsmiddelproducenternes anbefalinger • Handsker • Høreværn

Varoitus









Seuraavat varoitukset koskevat laitteen asennusta, käyttöä, maadoitusta, kunnossapitoa ja korjausta. Huutomerkki tarkoittaa yleisluonteista varoitusta ja vaaran merkki toimenpidekohtaista vaaraa. Lue varoitukset. Lisäksi tämä käyttöohje voi sisältää tuotekohtaisia varoituksia.









 VAARA	
	<p>TULIPALON JA RÄJÄHDYKSEN VAARA</p> <p>Työskentelyalueella olevat syttyvät höyryt, kuten liuotin- ja maalihöyryt, voivat syttyä tai räjähtää. Estä tulipalo ja räjähdys seuraavasti:</p> <ul style="list-style-type: none"> • Käytä laitetta vain hyvin ilmastoiduissa tiloissa. • Poista kaikki sytytyslähteet, kuten sytytysliekit, savukkeet, kannettavat sähkövalaisimet ja muoviset suojaverhot (staattisen sähkön vaara). • Pidä roskat, liuottimet, rätit ja bensiini poissa ruiskutusalueelta. • Älä liitä tai irrota virtajohtoja äläkä kytke virta- tai valokytкимиä päälle tai pois, kun tiloissa on helposti syttyviä höyryjä. • Maadoita kaikki työskentelyalueen laitteet. Katso maadoitusohjeet. • Käytä ainoastaan maadoitettuja johtoja. • Pidä pistoolia tukevasti maadoitettua astiaa vasten, kun vedät liipaisimesta. • Jos laitetta käytettäessä syntyy kipinöitä tai tuntuu sähköisku, lopetaa laitteen käyttö välittömästi. Älä käytä laitetta, ennen kuin ongelma on tunnistettu ja korjattu. • Pidä toimiva palonsammutin valmiina työskentelyalueella.
 	<p>NESTEEN TUNKEUTUMISVAARA</p> <p>Korkeapaineinen neste pistoolista, vuotavasta letkusta tai murtuneesta osasta voi puhkaista ihon. Vamma saattaa näyttää tavalliselta haavalta, mutta kyseessä on vakava vamma, joka saattaa johtaa amputointiin. Hakeudu välittömästi lääkärin hoitoon.</p> <ul style="list-style-type: none"> • Älä osoita pistoolilla ketään tai mitään kehon osaa kohti. • Älä laita kättä ruiskutussuuttimen eteen. • Älä yritä pysäyttää tai estää vuotoja kädelläsi, kehollasi, käsineellä tai rätillä. • Älä käytä ruiskua, jos suuttimen ja liipaisimen suoja ei ole asennettu. • Lukitse aina liipaisimen lukko, kun et käytä ruiskua. • Noudata tämän käyttöohjeen paineenpoistotoimia koskevia ohjeita lopettaessasi ruiskutuksen sekä ennen laitteen puhdistamista, tarkastamista tai huoltamista.
	<p>PAINESTETUN LAITTEEN AIHEUTTAMA VAARA</p> <p>Pistoolista/annosteluventtiilistä, vuotokohdista tai särkyneistä komponenteista voi roiskua nestettä silmiin tai iholle ja aiheuttaa vakavan vamman.</p> <ul style="list-style-type: none"> • Noudata tämän käyttöohjeen paineenpoistotoimia koskevia ohjeita lopettaessasi ruiskutuksen sekä ennen laitteen puhdistamista, tarkastamista tai huoltamista. • Kiristä kaikki nesteliitokset ennen laitteen käyttöä. • Tarkista letkut, putket ja liittimet päivittäin. Vaihda kuluneet tai vaurioituneet osat välittömästi.
	<p>SÄHKÖISKUN VAARA</p> <p>Väärin tehty maadoitus, asennus tai järjestelmän käyttö väärällä tavalla voivat aiheuttaa sähköiskun.</p> <ul style="list-style-type: none"> • Sammuta virta ja irrota virtajohto, ennen kuin huollat laitetta. • Käytä vain maadoitettuja pistorasioita. • Käytä vain 3-johtimisia jatkojohtoja. • Varmista, että ruiskun ja jatkojohtojen maadoitetut jatkojohdot ovat kunnossa. • Älä altista sateelle. Säilytys sisätiloissa.

 VAARA	
	<p>LIKKUVIEN OSIEN AIHEUTTAMA VAARA</p> <p>Liikkuvat osat voivat puristaa tai katkaista sormia tai muita ruumiinosia.</p> <ul style="list-style-type: none"> • Pysy etäällä liikkuvista osista. • Älä käytä laitetta ilman suojuksia ja suojakansia. • Paineistettu laite saattaa käynnistyä vahingossa. Noudata tämän käyttöohjeen paineenpoistotoimia koskevia ohjeita ennen laitteen puhdistamista, tarkastamista tai huoltamista. Katkaise ilman tai virran syöttö.
	<p>LAITTEIDEN VÄÄRINKÄYTÖN VAARA</p> <p>Väärinkäyttö saattaa aiheuttaa kuoleman tai vakavia vammoja.</p> <ul style="list-style-type: none"> • Älä ylitä alimman nimellispaineen kestävä osan suurinta käyttöpainetta tai huonon kuumuutta sietävän osan lämpötilaluokitusta. Katso lisätietoja kaikkien laitteiden käyttöoppaiden kohdasta Tekniset tiedot. • Käytä nesteitä ja liuottimia, jotka soveltuvat nesteiden kanssa kosketuksissa oleviin laitteen osiin. Katso ohjeita kaikkien laitekäsikirjojen Teknisistä tiedoista. Lue nesteen ja liuottimen valmistajien varoitukset. • Tarkasta laite päivittäin. Korjaa tai vaihda kuluneet tai vaurioituneet osat välittömästi. • Älä muuta laitetta millään tavalla. • Vain ammattimaiseen käyttöön. • Käytä laitetta ainoastaan sille määrättyyn tarkoitukseen. Jos haluat lisätietoja, ota yhteys Gracon jälleenmyyjään. • Pidä letkut ja kaapelit poissa kulkuväylien, terävien kulmien, liikkuvien osien tai kuumien pintojen läheisyydestä. • Älä vedä laitteita letkuista. • Noudata kaikkia turvallisuusmääräyksiä.
	<p>PAINEISTETTUIEN ALUMIINIOSIEN AIHEUTTAMAT VAARAT</p> <p>Älä käytä paineistetuissa alumiinivälineissä 1,1,1-trikloorietaani- tai metyleenikloridiliuottimia äläkä muita halogenoituja hiilivetyliuottimia tai nesteitä, jotka sisältävät tällaisia liuottimia. Se saattaa aiheuttaa vakavia kemiallisia reaktioita ja välineiden hajoamisen ja johtaa kuolemaan, vakaviin vammoihin ja omaisuusvahinkoihin.</p>
	<p>VAARALLINEN IMU</p> <p>Älä koskaan laita käsiäsi pumpun nesteen sisääntuloaukon lähetyville, kun pumpu käy tai on paineistettu. Voimakas imu voi aiheuttaa vakavan loukkaantumisen.</p>
	<p>HIILIMONOKSIDIVAARA</p> <p>Pakokaasussa on myrkyllistä hiilimonoksidia, joka on väritöntä ja hajutonta. Sen hengittäminen voi aiheuttaa kuoleman. Älä käytä tätä laitetta suljetussa rakennuksessa.</p>
	<p>MYRKYLLISTEN NESTEIDEN JA HÖYRYJEN AIHEUTTAMA VAARA</p> <p>Myrkylliset nesteet tai huurut voivat aiheuttaa vaarallisen tapaturman tai hengenvaaran sisään hengitettynä tai nieltynä tai jos niitä roiskuu silmiin tai iholle.</p> <ul style="list-style-type: none"> • Lue läpi käyttöturvallisuustiedote (MSDS), jotta tiedät käyttämiisi nesteisiin liittyvät erityiset vaarat. • Säilytä vaarallista nestettä asianmukaisessa, hyväksytyssä astiassa. Hävitä vaarallinen neste noudattaen vaarallisille nesteille annettuja ohjeita.
	<p>PALOVAMMOJEN VAARA</p> <p>Laitteiston pinnat ja lämmitettävät nesteet voivat tulla erittäin kuumiksi käytön aikana. Älä kosketa kuumia nesteitä tai kuumaa laitteistoa, jotta välttäisit vakavat palovammat. Odota, kunnes laitteisto/neste on jäähtynyt täysin.</p>
	<p>HENKILÖKOHTAISET SUOJARUSTEET</p> <p>Käytä asianmukaisia suojarusteita käyttäessäsi ja huoltaessasi laitetta ja ollessasi sen käyttöalueella. Varusteet suojaavat sinua vakavilta vammoilta, kuten silmävammoilta, myrkyhöyryjen hengittämiseltä ja palovammoista johtuvilta vammoilta ja kuulovaurioilta. Suojarusteisiin kuuluvat, niihin kuitenkaan rajoittumatta, seuraavat varusteet:</p> <ul style="list-style-type: none"> • Suojalasit • Käytä aina nesteen ja liuotinnain valmistajan suosittelemia suojavaatteita ja hengityssuojaimia • Käsineet • Kuulosuojaimet

Varning









Föreskrifterna nedan gäller för installation, drift, jordning, skötsel och reparation av utrustningen. Utropstecknet anger allmänna föreskrifter och symbolen fara anger en specifik risk i samband med åtgärden. Referera till de här föreskrifterna. Dessutom finns i handboken produktspecifika föreskrifter där de är tillämpliga.









 VARNING	
  	<p>RISK FÖR BRAND OCH EXPLOSION</p> <p>Brandfarliga ångor i arbetsområdet, från t.ex. lösningsmedel och färg, kan antändas eller explodera. Förhindra brand och explosion genom att:</p> <ul style="list-style-type: none"> • Endast använda maskinen i välventilerade områden. • Avlägsna gnistkällor, t.ex. sparlågor, cigaretter, sladdlampor och plastdraperier (risk för statisk båg bildning). • Hålla arbetsområdet fritt från skräp, inräknat lösningsmedel, trasor och bensen. • Inte sätta i eller dra ut sladdar eller tända och släcka ljus när det finns eldfarliga ångor. • Jorda all utrustning i sprutboxen. Studera avsnittet Jordning. • Endast använda jordade slangar. • Hålla pistolen stadigt mot kanten när pistolen trycks av ned i det jordade kärlet. • Omedelbart stänga av maskinen vid statisk gnistbildning eller om du får elektriska stötar. Använd inte maskinen förrän du lokaliserat och rättat till felet. • Ha en brandsläckare tillgänglig vid arbetsplatsen.
 	<p>VÄTSKEINTRÄNGNINGSRISK</p> <p>Högtrycksstrålar från pistolen, slangläckor eller spruckna komponenter tränger genom huden. Detta kan se ut som ett lindrigt sår men är en allvarlig skada som kan leda till amputation. Sök läkare omedelbart.</p> <ul style="list-style-type: none"> • Rikta inte pistolen mot en person eller en kroppsdel. • Håll inte handen eller fingrar över sprutmunstycket. • Försök inte stoppa eller rikta om läckstrålar med handen, någon kroppsdel, handske eller trasa. • Spruta aldrig utan att munstycksskydd och avtryckarspär är monterade. • Lås avtryckarspärren när du inte sprutar. • Följ Anvisningar för tryckavlastning i handboken när du slutar spruta och före rengöring, kontroll eller service på maskinen.
	<p>RISKER MED TRYCKSATT UTRUSTNING</p> <p>Vätska från pistolen/fördelningsventilen, läckor eller trasiga komponenter kan stänka in i ögonen eller på huden och orsaka svåra skador.</p> <ul style="list-style-type: none"> • Följ Anvisningar för tryckavlastning i handboken när du slutar spruta och före rengöring, kontroll eller service på maskinen. • Dra åt alla vätskeanslutningar före sprutning. • Kontrollera slangar, rör och kopplingar dagligen. Byt ut slitna och skadade delar omedelbart.
 	<p>RISK FÖR ELEKTRISKA STÖTAR</p> <p>Felaktig jordning, inställning och användning av systemet kan orsaka elstötar.</p> <ul style="list-style-type: none"> • Stäng av och dra ur sladden innan service utförs på utrustningen. • Använd endast jordat eluttag. • Använd endast jordade förlängningssladdar. • Jordstiften måste vara hela på sprutan och förlängningssladdarna. • Skydda mot regn. Förvara systemet inomhus.

 VARNING	
	<p>RISKER MED SNURRANDE DELAR</p> <p>Snurrande delar kan klämma och slita av fingrar och andra kroppsdelar.</p> <ul style="list-style-type: none"> • Håll fingrarna borta från snurrande delar. • Kör inte maskinen med skydd eller kåpor borttagna. • Trycksatt utrustning kan starta utan förvarning. Följ Anvisningar för tryckavlastning i handboken innan maskinen kontrolleras, flyttas eller repareras. Koppla bort sladdar eller luftförsörjning.
	<p>RISKER VID FELAKTIG ANVÄNDNING AV MASKINEN</p> <p>Felaktig användning kan orsaka svåra och t.o.m. dödliga kroppsskador.</p> <ul style="list-style-type: none"> • Överskrid inte maximalt arbetstryck eller märktemperatur för den komponent i systemet som har lägst gränser. Se avsnittet Tekniska data i alla handböcker. • Använd vätskor och lösningsmedel som är kemiskt förenliga med materialet i de delar av maskinen som kommer i kontakt med vätskan. Se avsnittet Tekniska data i alla handböcker. Läs säkerhetsföreskrifterna från tillverkaren av vätskor och lösningsmedel. • Kontrollera maskinen dagligen. Byt ut eller reparera slitna eller skadade delar omedelbart. • Ändra inte och bygg inte om utrustningen. • Endast för yrkesmässig användning. • Använd endast maskinen för det ändamål den är avsedd. Kontakta Graco-distributören för upplysningar. • Dra slangar och kablar på avstånd från passager, skarpa kanter, rörliga delar eller varma ytor. • Dra inte i slangarna för att flytta maskinen. • Följ alla gällande säkerhetsföreskrifter.
	<p>RISKER MED ALUMINIUMDELAR UNDER TRYCK</p> <p>Använd inte 1,1,1-triklorethan, metylenklorid, andra halogenerade kolväten eller vätskor som innehåller dessa lösningsmedel i tryckutrustning av aluminium. Allvarliga kemiska reaktioner kan uppstå och utrustningen brista, vilket kan leda till döden, allvarliga kroppsskador och materiella skador.</p>
	<p>SUGRISKER</p> <p>Håll aldrig händerna intill inloppet när pumpen körs eller är trycksatt. Sugkrafterna kan orsaka svåra skador.</p>
	<p>KOLOXIDSRISKER</p> <p>Avgaser innehåller giftig koloxid som är färglös och luktfri. Inandning av koloxid kan leda till döden. Kör aldrig systemet i slutna utrymmen.</p>
	<p>RISKER MED GIFTIGA VÄTSKOR OCH ÅNGOR</p> <p>Giftiga vätskor och ångor kan orsaka svåra, t.o.m. dödliga skador om de stänker på hud eller i ögon, inandas eller sväljs.</p> <ul style="list-style-type: none"> • Läs faktabladet om materialsäkerhet (MSDS), där specifika risker med de vätskor som används beskrivs. • Förvara farliga vätskor i godkända behållare och bortskaffa dem i enlighet med gällande föreskrifter.
	<p>BRÄNNSKADERISKER</p> <p>Maskinytor och vätskor som värms upp kan bli mycket varma under drift. Undvik brännskador och vidrör inte varma vätskor eller maskiner. Vänta tills maskinen/vätskan svalnat helt.</p>
	<p>PERSONLIG SKYDDSUTRUSTNING</p> <p>För att skydda dig mot svåra skador, bland annat ögonskador, inandning av giftiga ångor, brännskador och hörselskador, måste du bära lämplig skyddsutrustning vid användning och reparation av maskinen och när du befinner inom dess arbetsområde. I skyddsutrustningen skall minst ingå:</p> <ul style="list-style-type: none"> • Skyddsglasögon • Skyddsdräkt och andningsskydd som rekommenderas av vätske- och lösningsmedeltillverkaren • Handskar • Hörselskydd

Advarsel

De følgende advarslene gjelder oppsett, bruk, jording, vedlikehold og reparasjon av dette utstyret. Symbolene med utropstegn i teksten i denne instruksjonsboken gjør deg oppmerksom på en advarsel, og faresymbolet viser til spesifikke risikoer. Bruk disse sidene med generelle advarsler som referanse. Andre, mer produktspesifikke advarsler er gitt i teksten i denne håndboken der dette er aktuelt.





 ADVARSEL	
  	<p>BRANN- OG EKSPLOJONSFARE</p> <p>Brannfarlig damp, som løsemiddel- og malingsdamp, i arbeidsområdet kan antennes eller eksplodere. For å unngå brann og eksplosjon:</p> <ul style="list-style-type: none"> • Utstyret må kun brukes på steder med god ventilasjon. • Alt som kan antenne må fjernes, slik som åpen ild, sigaretter, bærbare elektriske lamper og plastduker (kan danne elektrostatisk elektrisitet). • Arbeidsplassen må holdes fri for malingsrester, løsemidler, filler og annet brennbart materiale. • Elektriske ledninger må ikke settes i/tas ut av kontakten og brytere og lys må ikke slås av eller på når det er brannfarlig damp tilstede. • Alt utstyr i arbeidsområdet må jordes. Se Jordingsinstruksjonene. • Bruk kun slanger med jording. • Hold pistolen godt mot siden av et jordet spann mens avtrekkeren trekkes inn og væsken sprøytes ned i spannet • Hvis du oppdager elektrostatisk gnister eller får et støt mens du bruker dette utstyret, må du stoppe sprøytingen øyeblikkelig. Utstyret må ikke brukes igjen før feilen er blitt funnet og reparert. • Sørg for å ha en brannslukker som fungerer på arbeidsplassen.
 	<p>VÆSKEINJEKSJONSFARE</p> <p>Væske under høyt trykk fra pistol, slangelekkasjer eller ødelagte komponenter vil trenge gjennom huden. Dette kan se ut som et vanlig sår, men det er en meget alvorlig skade som kan resultere i amputasjon. Søk kirurgisk behandling øyeblikkelig.</p> <ul style="list-style-type: none"> • La aldri pistolen peke mot andre mennesker eller mot noen del av kroppen. • Legg aldri hånden over dysen. • Forsøk aldri å stoppe eller forhindre lekkasjer med hånden, kroppen, hansker eller filler. • Sjekk alltid at dyseholderen og avtrekkersikringen er montert før du sprøyter. • Sett alltid låsen på avtrekkeren når du ikke sprøyter. • Følg Trykkavlastningsprosedyren i denne instruksjonsboken hver gang du stanser sprøytingen og før du rengjør, sjekker eller utfører service på utstyret.
	<p>FARE VED BRUK AV UTSTYR UNDER TRYKK</p> <p>Væske fra pistolen/dysen, lekkasjer eller sprukne komponenter kan skvette i øynene eller på huden og forårsake alvorlige skader.</p> <ul style="list-style-type: none"> • Følg Trykkavlastningsprosedyren i denne instruksjonsboken hver gang du stanser sprøytingen og før du rengjør, sjekker eller utfører service på utstyret. • Alle koblinger må skrues godt fast før utstyret tas i bruk. • Undersøk slanger, rør og kuplinger hver dag. Skift ut slitte eller skadde deler med en gang.
 	<p>FARE FOR ELEKTRISK STØT</p> <p>Feil jording, sammensetting eller bruk av systemet kan forårsake elektrisk støt.</p> <ul style="list-style-type: none"> • Slå av sprøyten og ta den elektriske kablen ut av strømuttaket før det utføres service på utstyret. • Bruk kun strømuttak med jording. • Bruk kun skjøtekabler med 3 ledere. • Sørg for at jordingskontaktene på sprøyten og skjøtekablene er i orden. • Må ikke utsettes for regn. Oppevares innendørs.

 ADVARSEL	
	<p>FARE FORÅRSAKET AV BEVEGELIGE DELER</p> <p>Bevegelige deler kan klemme eller amputere fingre eller andre lemsdeler.</p> <ul style="list-style-type: none"> • Hold deg unna bevegelige deler. • Utstyret må ikke brukes hvis beskyttelsesanordninger eller deksler er fjernet. • Utstyr under trykk kan starte uten forvarsel. Følg Trykkavlastningsprosedyren i denne instruksjonsboken før utstyret sjekkes eller flyttes, og før det foretas service eller vedlikehold av utstyret. Tilførselen av kraft og luft må frakoples.
	<p>FARE VED FEIL BRUK AV UTSTYRET</p> <p>Feil bruk av utstyret kan forårsake at noen blir drept eller alvorlig skadet.</p> <ul style="list-style-type: none"> • Bruk aldri høyere trykk eller temperatur enn det maksimale arbeidstrykket eller temperaturgrensen som gjelder for den svakeste delen i systemet. Se Tekniske data, i alle manualer som tilhører utstyret. • Bruk væsker og løsemidler som er kjemisk forenlig med de "våte" delene i systemet. Se under Tekniske data i alle håndbøker som tilhører utstyret. Les advarslene fra væskeprodusenten. • Utstyret må sjekkes hver dag. Ødelagte eller slitte deler må repareres eller skiftes ut øyeblikkelig. • Utstyret må ikke endres eller modifiseres. • Kun til profesjonell bruk. • Dette utstyret må kun brukes til sitt tiltenkte formål. Ta kontakt med din Graco forhandler for å få informasjon. • Slinger og kabler må plasseres slik at de ikke ligger i trafikkerte områder og de må holdes unna skarpe kanter, bevegelige deler og varme flater. • Ikke dra i slangene for å flytte utstyret. • Følg alle offentlige sikkerhetsforskrifter.
	<p>FARE FORÅRSAKET AV ALUMINIUMSDELER UNDER TRYKK</p> <p>Det må ikke brukes 1,1,1-triklor-etan, metylenklorid, andre halogeniserte hydrokarbonløsemidler eller væsker som inneholder slike løsemidler i utstyr som har aluminiumsdeler under trykk. Bruk av slike løsemidler/væsker kan forårsake en farlig kjemisk reaksjon og at utstyret sprenges. Dette kan resultere i at noen blir drept eller alvorlig skadet og skade på eiendom.</p>
	<p>FARLIG SUGEKRAFT</p> <p>Hendene må holdes unna pumpens væskeinntak når pumpen er i gang eller under trykk. Den sterke sugkraften kan forårsake alvorlige skader.</p>
	<p>FARLIG KARBONMONOKSID</p> <p>Eksos inneholder giftig karbonmonoksid, som er fargeløs og luktfri. Innånding av karbonmonoksid kan være dødelig. Dette utstyret må ikke brukes i trange rom.</p>
	<p>FARE I FORBINDELSE MED GIFTIGE VÆSKER ELLER GASSER</p> <p>Giftige væsker eller gasser kan forårsake alvorlige eller dødelige skader hvis man får dem i øynene eller på huden, eller hvis de svelges eller pustes inn.</p> <ul style="list-style-type: none"> • Les MSDS'ene (Safety Data Sheet – HMS-databladene) for å gjøre deg kjent med de spesifikke farene til væsken som benyttes. • Farlige væsker må oppbevares i godkjente beholdere, og det må sørges for deponering eller destruksjon i henhold til gjeldende retningslinjer.
	<p>FARE FOR FORBRENNING</p> <p>Utstyrets overflater og væsken som varmes opp kan få høy temperatur under drift. Unngå alvorlige brannskader ved å ikke berøre det varme utstyret eller væsken. Vent til utstyret/væsken er helt avkjølt.</p>
	<p>PERSONLIG VERNEUTSTYR</p> <p>Du må alltid bruke egnet verneutstyr når du sprøyter, utfører service på utstyret eller oppholder deg i området der utstyret brukes, for å beskytte deg mot alvorlige skader, slik som øyenskader, innånding av giftig damp, brannskader eller hørselsskader. Dette utstyret inkluderer men er ikke begrenset til:</p> <ul style="list-style-type: none"> • Øyenbeskyttelse • Verne drakt og friskluftsmaske slik som væskeprodusenten anbefaler • Hansker • Øreklokker

Предупреждение

Следующие предупреждения служат для безопасной установки, эксплуатации, заземления, технического обслуживания и ремонта оборудования. Восклицательный знак служит для предупреждений общего характера, а предупреждающий знак отсылает к рискам, специфичным для операции. Обращайтесь к этим предупреждениям. В тексте руководства, где применимо, могут встретиться дополнительные предупреждения, специфичные для изделия.

 ПРЕДУПРЕЖДЕНИЕ	
  	<p>ОПАСНОСТЬ ВОСПЛАМЕНЕНИЯ И ВЗРЫВА</p> <p>Легковоспламеняющиеся вещества, такие как пары растворителя и краски, могут воспламениться или взорваться в рабочей зоне. Для предотвращения воспламенения и взрыва:</p> <ul style="list-style-type: none"> Используйте оборудование только в хорошо вентилируемой зоне. Устраните все возможные причины воспламенения, такие как сигнальные лампы, сигареты, переносные электрические светильники, пластиковая спецодежда (потенциальная опасность статического разряда). В рабочей зоне не должно быть мусора, а также растворителей, ветоши, бензина. Не подключайте и не отключайте шнуры питания, не включайте и не выключайте питание или освещение при наличии легковоспламеняющихся паров жидкости. Заземляйте все оборудование в рабочей зоне. См. инструкции по Заземлению. Используйте только заземленные шланги. Плотно прижимайте пистолет-распылитель к боковой поверхности заземленной емкости, если он направлен в емкость. Если появляются статические разряды или Вы чувствуете удар электрического тока, немедленно прекратите работу. Не используйте оборудование до выявления и устранения причины. Рабочая зона должна быть оборудована работающим огнетушителем.
 	<p>ОПАСНОСТЬ КОЖНОЙ ИНЪЕКЦИИ</p> <p>Жидкость под высоким давлением, поступающая из пистолета-распылителя, через утечки в шлангах или поврежденных деталях, способна пронзить кожу. Место повреждения может выглядеть просто как порез, но это серьезная травма, способная привести к ампутации. Немедленно обратитесь за хирургической помощью.</p> <ul style="list-style-type: none"> Не направляйте пистолет-распылитель на людей или на какую-нибудь часть тела. Не подносите руку к соплу пистолета-распылителя. Не устраняйте и не отклоняйте направление утечек рукой, иной частью тела, перчаткой или ветошью. При распылении обязательно должны быть установлены защитная насадка сопла и предохранитель курка. Ставьте курок пистолета-распылителя на предохранитель в перерывах между распылением. Выполняйте Процедуру сброса давления, приведенную в настоящем руководстве, при прекращении распыления и перед чисткой, проверкой или обслуживанием оборудования.
	<p>ОПАСНОСТЬ, ИСХОДЯЩАЯ ОТ ОБОРУДОВАНИЯ ПОД ДАВЛЕНИЕМ</p> <p>Жидкость из пистолета-распылителя или распылительного клапана, а также вытекающая через шланги или поврежденные детали, может попасть в глаза или на кожу и привести к серьезным травмам.</p> <ul style="list-style-type: none"> Выполняйте Процедуру сброса давления, приведенную в настоящем руководстве, при прекращении распыления и перед чисткой, проверкой или обслуживанием оборудования. Перед использованием оборудования, следует затянуть все соединения линий жидкости. Ежедневно проверяйте шланги, трубки и соединения. Немедленно заменяйте изношенные или поврежденные детали.
 	<p>ОПАСНОСТЬ ПОРАЖЕНИЯ ЭЛЕКТРИЧЕСКИМ ТОКОМ</p> <p>Плохое заземление, неправильная регулировка или ненадлежащее использование системы могут привести к поражению электрическим током.</p> <ul style="list-style-type: none"> Перед обслуживанием оборудования выключите его и отсоедините кабель питания. Используйте только заземленные электрические розетки. Используйте только 3-проводные удлинители. Убедитесь в исправности штырей заземления на распылителе и на удлинителях. Не подвергайте воздействию дождя. Храните в помещении.

 ПРЕДУПРЕЖДЕНИЕ	
	<p>ОПАСНОСТЬ ПРИКОСНОВЕНИЯ К ДВИЖУЩИМСЯ ЧАСТЯМ Движущиеся части могут травмировать или оторвать пальцы или иные части тела.</p> <ul style="list-style-type: none"> • Остерегайтесь движущихся частей. • Не используйте оборудование со снятыми защитными устройствами или крышками. • Оборудование под давлением может включиться без предупреждения. Прежде чем проверять, перемещать или обслуживать оборудование, выполните Процедуру сброса давления, приведенную в настоящем руководстве. Отключите электропитание или подачу воздуха.
	<p>ОПАСНОСТЬ НЕПРАВИЛЬНОГО ИСПОЛЬЗОВАНИЯ ОБОРУДОВАНИЯ Неправильное использование оборудования может привести к смертельному исходу или серьезной травме.</p> <ul style="list-style-type: none"> • Не превышайте максимального рабочего давления или температуры компонента системы с наименьшим номиналом. См. Технические данные во всех руководствах к оборудованию. • Используйте жидкости и растворители, совместимые со смачиваемыми частями оборудования. См. Технические данные во всех руководствах к оборудованию. Прочтите предупреждения изготовителя жидкостей и растворителей. • Ежедневно проверяйте оборудование. Немедленно ремонтируйте или заменяйте изношенные или поврежденные детали. • Не вносите изменения в оборудование. • Оборудование должно использоваться только специалистами. • Используйте оборудование только по прямому назначению. Для получения необходимой информации связывайтесь с дистрибьютором Graco. • Прокладывайте шланги и кабели вне зон автомобильного движения и вдали от острых кромок, движущихся частей, горячих поверхностей. • Не тяните оборудование за шланги. • Соблюдайте все необходимые меры безопасности.
	<p>ОПАСНОСТЬ АЛЮМИНИЕВЫХ ДЕТАЛЕЙ ПОД ДАВЛЕНИЕМ Не применяйте 1,1,1-трихлорэтан, метилхлорид и другие галогенизированные углеводородные растворители или жидкости, содержащие такие растворители. Подобное их применение может привести к возникновению опасной химической реакции и повреждению оборудования, а также к серьезным травмам, смертельным исходам и ущербу для имущества.</p>
	<p>ОПАСНОСТЬ ЗАСАСЫВАНИЯ При работе насоса, или когда он находится под давлением, не помещайте руки рядом с входом жидкости в насос. Сильное всасывание может привести к серьезной травме.</p>
	<p>ОПАСНОСТЬ УГАРНОГО ГАЗА Выхлопные газы содержат угарный газ, не имеющий цвета и запаха. Вдыхание угарного газа может привести к смертельному исходу. Не пользуйтесь оборудованием в закрытом помещении.</p>
	<p>ОПАСНОСТЬ ТОКСИЧНЫХ ЖИДКОСТЕЙ ИЛИ ГАЗОВ Токсичные жидкости или газы могут привести к серьезным травмам или смертельному исходу при попадании в глаза, на кожу, при вдыхании или проглатывании.</p> <ul style="list-style-type: none"> • Прочтите MSDS (ведомости безопасности материалов), чтобы ознакомиться со специфическими опасными особенностями используемых жидкостей. • Храните опасные жидкости в специальных контейнерах, при утилизации следуйте соответствующим инструкциям.
	<p>ОПАСНОСТЬ ОЖОГА Во время работы поверхности оборудования и жидкость могут сильно нагреваться. Во избежание получения сильных ожогов не прикасайтесь к горячей жидкости или оборудованию. Дождитесь полного охлаждения оборудования/жидкости.</p>
	<p>ЛИЧНЫЕ СРЕДСТВА ЗАЩИТЫ Лица, использующие или обслуживающие оборудование, а также находящиеся в зоне работы, должны применять соответствующие средства защиты, чтобы обезопасить себя от серьезных травм, в том числе от повреждения глаз, вдыхания токсичных газов, ожогов и потери слуха. К ним относятся перечисленные ниже и иные средства защиты:</p> <ul style="list-style-type: none"> • Защитные очки • Защитная одежда и респиратор в соответствии с рекомендациями изготовителя жидкостей и растворителей • Перчатки • Защитные наушники

Komponentoversigt / Osat / Komponenters funktion och placering / Identifikasjon av komponenter / Идентификация деталей

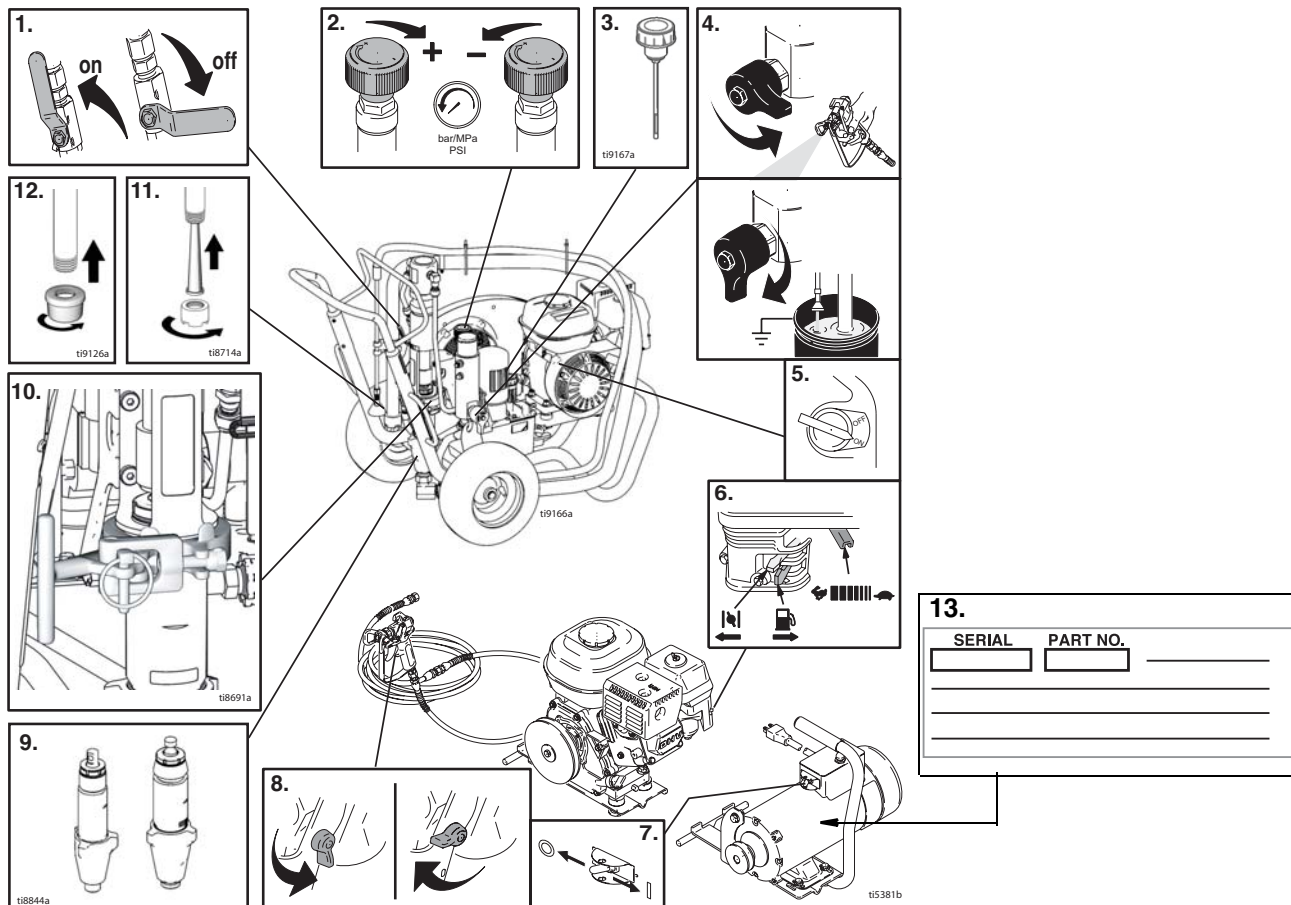

	Dansk	Suomi	Svenska	Norsk	Русский
1	Hydraulisk pumpeventil	Hydraulipumpun venttiili	Hydraulisk pumpventil	Ventil på hydraulisk pumpe	Клапан гидравлического насоса
2	Trykregulering	Paineensäädin	Tryckregulator	Trykregulering	Регулятор давления
3	Hydraulikoliedæksel	Hydrauliöljyn täyttöaukon korkki	Hydrauliöljlock	Påfyllingslokk for hydraulisk olje	Крышка бачка с гидравлической жидкостью
4	Aftapningsventil	Tyhjennysventtiili	Dräneringsventil	Tappekran	Дренажный клапан
5	ON/OFF-kontakt til motor	Koneen käyttökytkin	Motorbrytare	PÅ/AV-bryter bensinmotor	Выключатель двигателя
6	Betjeningshåndtag til motor	Koneen säätimet	Motorreglage	Motorcontroller	Органы управления двигателем
7	On/Off-kontakt til elmotor	Sähkömoottorin käynnistys-/sammutuskytkin	Strömbrytare för elmotor	På/av-bryter elektrisk motor	Выключатель электромотора
8	Aftrækkerlås på pistol	Pistoolin liipaisimen lukitus	Avtryckarspär	Avtrekkersikring	Предохранитель курка пистолета-распылителя
9	ProConnect	ProConnect	ProConnect	ProConnect	Устройство ProConnect
10	Stempelpumpe	Mäntäpumppu	Kolvump	Stempelpumpe	Поршневой насос
11	Indsugningsfilter - Standard	Sisääntulosivilä - Vakio	Sil - Standard	Inntakssil - Standard	Впускной фильтр - Стандартный
12	Indsugningsfilter - Ekstraustyrt	Sisääntulosivilä - Valinnainen	Sil - Alternativ	Inntakssil - Tilleggsutstyr	Впускной фильтр - Дополнительный
13	Etiket med serienummer	Sarjanumerkilpi	Etikett med serienummer	Serienummermerke	Этикетка с серийным номером

Procedure for trykaflastning / Paineenpoisto / Tryckavlastning / Trykkavlastning / Сброс давления

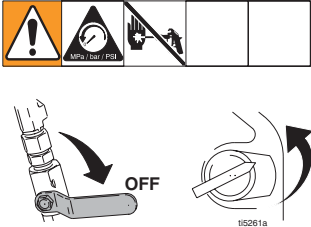
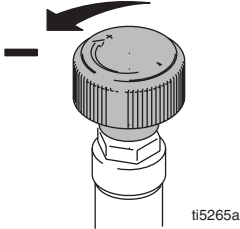
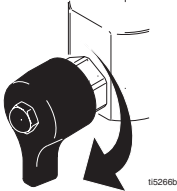
			
<p>1 Luk for pumpeventilen. Sluk for motoren.</p>	<p>2 Drej trykreguleringsknappen til den laveste indstilling. Aktivér pistolen ned i en spand for at reducere trykket.</p>	<p>3 Drej spædeventilen nedad.</p>	<p>Hvis du har mistanke om, at sprøjtedyse eller slangen stadigvæk er fuldstændig tilstoppet, eller at trykket ikke er fjernet helt efter at have fulgt ovenstående trin, skal du meget langsomt løsne dyseholderens omløber eller slangeendekoblingen for at reducere trykket gradvist og derefter løsne den fuldstændigt.</p>
<p>1 Sammuta pumpun venttiili (OFF). Sammuta kone (OFF).</p>	<p>2 Säädä paine alimpaan asetukseen. Poista paine painamalla liipaisinta.</p>	<p>3 Käännä esitäyttöventtiili alas.</p>	<p>Jos epäilet, että suutin tai letku on tukossa tai että paine ei ole täysin poistunut yllä esitettyjen toimien jälkeen, löysää ensin hyvin hitaasti suuttimen suojuksen kiinnitysmutteria tai letkuliitintä paineen poistamiseksi vähitellen. Löysää sitten kokonaan.</p>
<p>1 Slå av pumpbrytaren OFF. Stäng av motorn OFF.</p>	<p>2 Vrid ned trycket till lägsta inställning. Tryck av pistolen ned i kärlet så att trycket avlastas.</p>	<p>3 Vrid luftningskranen nedåt.</p>	<p>Om du misstänker att munstycket eller slangen är helt igensatt eller att trycket inte har avlastats helt efter att du följt anvisningarna ovan, ska du lossa munstycksskyddets hållarmutter eller slangkopplingen mycket sakt och avlasta trycket gradvis. Lossa sedan helt.</p>
<p>1 Sett pumpeventilen i stillingen OFF (av). Slå AV bensinmotoren.</p>	<p>2 Skru trykket helt ned. Rett pistolen ned spannet og trekk inn avtrekkeren for å avlaste trykket.</p>	<p>3 Drei returventilen ned.</p>	<p>Hvis du har utført disse trinnene og du har mistanke om at dysen eller slangen fremdeles er tett, eller at trykket ikke er helt avlastet, skal du først løsne dyseholderens sikringsmutter eller slangens endekopling veldig sakte for å slippe trykket ut gradvis. Løsne deretter helt.</p>
<p>1 Установите клапан насоса в положение OFF (Выкл.). ВЫКЛЮЧИТЕ двигатель.</p>	<p>2 Установите минимальную величину давления. Нажмите на курок распылителя и направьте его в емкость для сброса давления.</p>	<p>3 Установите кран заливки в нижнее положение</p>	<p>Если после выполнения этих действий, Вы предполагаете, что наконечник или шланг распылителя по-прежнему забиты, или что давление сброшено не полностью, то очень медленно ослабьте гайку крепления наконечника распылителя или концевое соединение шланга, чтобы постепенно сбросить давление. Затем полностью разъедините их.</p>

Opstilling / Valmistelut / Förberedelser / Sammensetting / Настройка

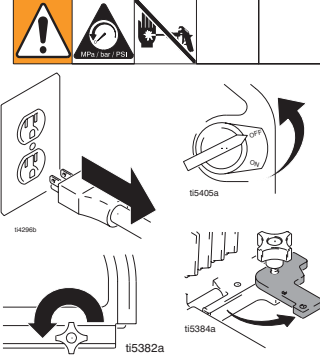
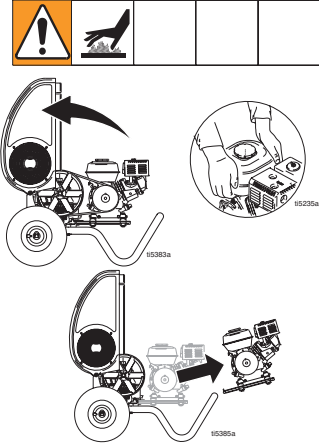
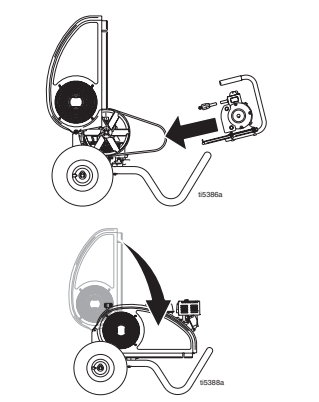
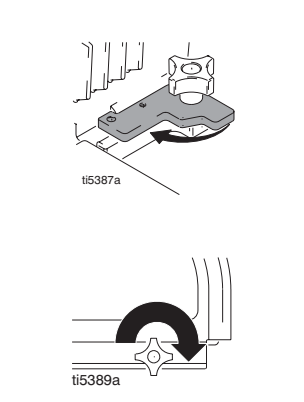
			
Udskift/Motoren eller elmotoren			
<p>1 Slå elmotoren fra eller tryk på motorens OFF-kontakt. Løsn knappen til remmens skærmanordning og motorklemmen.</p>	<p>2 Løft remmens skærmanordning. Fjern remmen. Hæld motor/elmotor og fjern motor/elmotor.</p>	<p>3 Hæld motor/elmotor. Installer motor/elmotor. Installer remmen. Sænk remmens skærmanordning.</p>	<p>4 Drej motorklemmen. Tilspænd motorklemmen knappen til remmens skærmanordning.</p>
Vaihto / kone tai moottori			
<p>1 Sammuta moottori tai käännä koneen kytkin OFF-asentoon. Löysää hihnasuojuksen nappia ja moottorin pidikettä.</p>	<p>2 Nosta hihnasuojusta. Irrota hihna. Kallista konetta/moottoria ja irrota kone/moottori.</p>	<p>3 Kallista konetta/moottoria. Asenna kone/moottori. Asenna hihna. Laske hihnasuojus.</p>	<p>4 Käännä moottorin pidikettä. Kiristä moottorin pidike ja hihnasuojuksen nappi.</p>
Motorbyte			
<p>1 Dra ur sladden eller stäng av motorn. Lossa remskyddsrammen och motorfästet.</p>	<p>2 Lyft upp remskyddet. Ta bort remmen. Tippa motorn och lyft bort den.</p>	<p>3 Tippa motorn och montera den. Montera remmen. Fäll ner remskyddet.</p>	<p>4 Vrid motorfästet och dra åt. Dra åt remskyddsrammen.</p>
Skifte/bensinmotor eller elektrisk motor			
<p>1 Ta ut el-kontakten til den elektriske motoren eller drei motorbryteren på bensinmotoren i stillingen OFF(av). Løsne reimbeskytterens knott og motorklemmen.</p>	<p>2 Løft opp reimbeskytteren. Ta av reimen. Tipp den elektriske motoren/ bensinmotoren og ta den av.</p>	<p>3 Tipp den elektriske motoren/bensinmotoren. Monter den. Senk reimbeskytteren ned.</p>	<p>4 Drei motorklemmen. Stram motorklemmen og knotten på reimbeskytteren.</p>
Замена двигателя / электромотора			
<p>1 Отсоедините сетевую вилку электромотора или установите выключатель двигателя в положение OFF (Выкл). Открутите круглую ручку защитного кожуха ремня и скобы электромотора.</p>	<p>2 Поднимите защитный кожух ремня. Снимите ремень. Наклоните двигатель / электромотор и снимите двигатель / электромотор.</p>	<p>3 Наклоните двигатель / электромотор. Установите двигатель / электромотор. Заправьте ремень. Опустите защитный кожух ремня.</p>	<p>4 Поверните скобу электромотора. Затяните скобу электромотора и круглую ручку защитного кожуха ремня.</p>

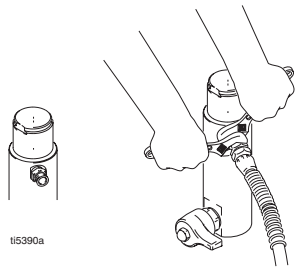
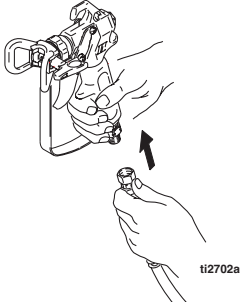
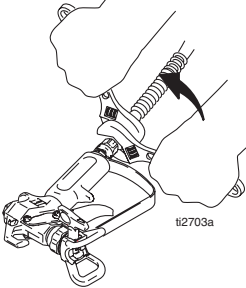
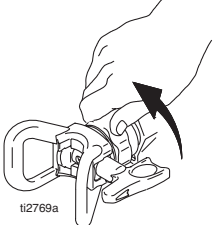
			
Komplet opstilling			
<p>1 Slut den korrekte Graco-højtryksslange til sprøjten. Tilspænd sikkert.</p> <p>Bemærk: Fjern hættten fra åbningen til flere pistoler fra den ekstra pistol, og gentag trin 1 - 4.</p>	<p>2 Slut den anden ende af slangen til pistolen.</p>	<p>3 Tilspænd sikkert.</p>	<p>4 Afmonter dyseholderen.</p>
Täydellinen asennus			
<p>1 Liitä asianmukainen Graco-korkeapaineletku maaliruiskuun. Kiristä tiukasti.</p> <p>Huom: Poista toiselle pistoolille tarkoitetun aukon tulppa käytettäessä useampia pistooleita ja toista vaiheet 1–4.</p>	<p>2 Liitä letkun toinen pää pistooliin.</p>	<p>3 Kiristä tiukasti.</p>	<p>4 Poista suuttimen suojus.</p>
Förberedelser			
<p>1 Anslut lämplig Graco högtrycksslang till sprutan. Dra åt ordentligt.</p> <p>Observera: Ta bort locket för anslutningen av flera pistoler och gör om stegen 1 – 4.</p>	<p>2 Anslut andra änden till pistolen.</p>	<p>3 Dra åt ordentligt.</p>	<p>4 Ta bort munstycksskyddet.</p>
Komplett sammensetting			
<p>1 Monter den riktige Graco høytrykkslangen på sprøyten. Trekk koplingen godt til.</p> <p>Obs: Fjern pluggen fra inngangen til pistol nr. to hvis det skal brukes flere pistoler, og gjenta trinnene 1 – 4.</p>	<p>2 Skru den andre enden av slangen på pistolen.</p>	<p>3 Trekk godt til.</p>	<p>4 Fjern dyseholderen.</p>
Завершение настройки			
<p>1 Подсоедините соответствующий шланг высокого давления Graco к устройству. Надежно затяните.</p> <p>Примечание: Для использования нескольких пистолетов удалите заглушку второго порта пистолета и повторите действия 1 - 4.</p>	<p>2 Подсоедините другой конец шланга к пистолету-распылителю.</p>	<p>3 Надежно затяните.</p>	<p>4 Снимите защитное устройство наконечника.</p>

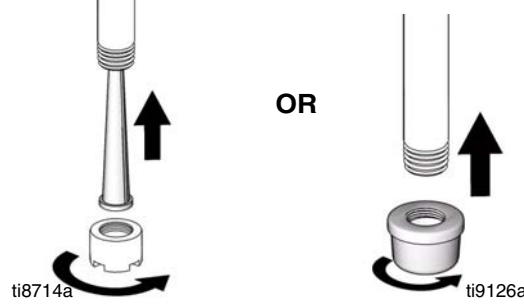
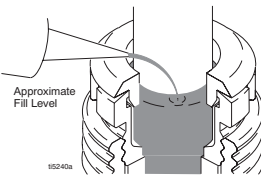
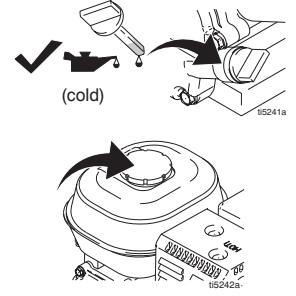
 <p>ti8714a</p> <p>OR</p> <p>ti9126a</p>		 <p>Approximate Fill Level</p> <p>ti9240a</p>	 <p>(cold)</p> <p>ti9241a</p> <p>ti9242a</p>
<p>Komplet opstilling</p>			
<p>5 Afhængig af hvilken model du bruger, installer enten indsugningsfilteret i bunden af indsugningsslangen.</p> <p>Monter derefter indsugningsmøtrikken på slangeenden og tilspænd denne sikkert med fingrene.</p> <p>ELLER</p>	<p>Skru indsugningsfilteret til bunden bunden af indsugningsslangen og tilspænd sikkert med fingrene</p>	<p>6 Fyld halspakkingsmøtrikken med Throat Seal Liquid (TSL) for at forhindre for tidligt slid af pakningen. Udfør dette, hver gang du sprøjter eller sætter sprøjten på lager.</p>	<p>7 Kontrollér motoroliestanden. Påfyld eventuelt SAE 10W-30 (sommer) eller 5W-20 (vinter), hvis dette er nødvendigt.</p> <p>8 Fyld brændstoftanken.</p>
<p>Täydellinen asennus</p>			
<p>5 Mallin mukaan asenna sisääntulosiivilä imuletkun alaosaan. Aseta sen jälkeen sisääntulomutteri letkun päähän ja kiristä tiukasti käsin.</p> <p>TAI</p>	<p>Kierrä sisääntulosiivilä imuletkun alaosaan ja kiristä tiukasti käsin</p>	<p>6 Täytä kaulan tiivistysmutteri kaulatiivistenesteellä (TSL) tiivisteen ennenaikaisen kulumisen estämiseksi. Toista toimenpide aina, kun ruiskutat ja varastoit ruiskun.</p>	<p>7 Tarkista moottoriöljyn määrä. Lisää tarvittaessa SAE 10W-30 -öljyä (kesällä) tai 5W-20 -öljyä (talvella).</p> <p>8 Täytä polttoainesäiliö.</p>
<p>Förberedelser</p>			
<p>5 Beroende på modell monteras endera silen längst ner på sugslangen. Sätt intagsmuttern över änden på slangen och dra åt ordentligt med handkraft.</p> <p>ELLER</p>	<p>så skruvas intagssilen på nederänden på sugslangen och dras åt ordentligt med handkraft</p>	<p>6 Fyll halstätningmuttern med halstätningvätska (TSL) så att tätningen inte slits ut i förtid. Gör detta vid varje sprutning och när sprutan ställs undan.</p>	<p>7 Kontrollera oljenivån i motorn. Fyll vid behov på SAE 10W-30 (sommar) eller 5W-20 (vinter).</p> <p>8 Fyll på bränsletanken.</p>
<p>Komplett sammensetting</p>			
<p>5 Enten settes inntakssilen inn nederst i sugslangen og inntaksmutteren settes over enden på slangen og skrur godt fast for hånd.</p> <p>ELLER</p>	<p>Inntakssilen skrur fast nederst på sugslangen og trekkes godt til for hånd, avhengig av motormodell</p>	<p>6 Fyll pakkmutteren med pakkmutterolje (TSL) for å beskytte pakningene mot slitasje. Dette skal gjøres hver gang sprøyten brukes eller legges vekk.</p>	<p>7 Sjekk oljenivået i bensinmotoren. Tilsett SAE 10W-30 (sommer) eller 5W-20 (vinter), hvis det er nødvendig.</p> <p>8 Fyll drivstofftanken.</p>
<p>Завершение настройки</p>			
<p>5 В зависимости от своей модели, вставьте впускной фильтр в нижнюю часть всасывающего шланга. Затем наденьте входную гайку поверх конца шланга и надежно затяните рукой.</p> <p>ИЛИ</p>	<p>Вкрутите впускной фильтр в нижнюю часть всасывающего шланга и надежно затяните рукой</p>	<p>6 Заполните гайку уплотнения горловины герметизирующим составом TSL (Throat Seal Liquid), чтобы предотвратить преждевременный износ уплотнения. Делайте это каждый раз перед распылением или хранением.</p>	<p>7 Проверьте уровень масла в двигателе. При необходимости, добавьте масло SAE 10W-30 (летом) или 5W-20 (зимой).</p> <p>8 Заполните топливный бак.</p>

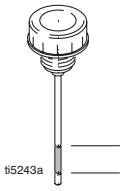
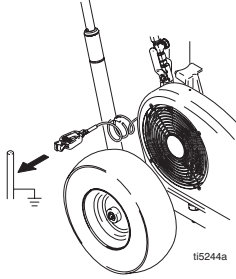

 <p>Sikkert område (koldt) / Turva-alue (kylmä) / Säkert intervall (kall olja) / Sikkerhetsområde (kald) / Безопасный интервал (в холодном состоянии)</p>		
Komplet opstilling		
<p>9 Kontrollér hydraulikoliestanden. Påfyld kun med Gracos hydraulikolie, ISO 46 169236 (5 gallons/18,9 liter) eller 207428 (1 gallon/3,8 liter). Hydrauliktanken kan rumme 1,25 gallons svarende til ca. 4,75 liter.</p>	<p>10 Slut sprøjtens stelklemme til en sikker jordforbindelse.</p>	
Täydellinen asennus		
<p>9 Tarkista hydraulioiljyn taso. Lisää vain Gracon hydraulioiljyä ISO 46 169236 (18,9 litraa) tai 207428 (3,8 litraa). Hydraulioiljysäiliön tilavuus on 4,75 litraa.</p>	<p>10 Liitä ruiskun maadoituspidike maattoon.</p>	
Förberedelser		
<p>9 Kontrollera hydrauloljenivån. Använd endast Graco hydraulolja, ISO 46 169236 (18,9 liter) eller 207428 (3,8 liter). Hydraultanken rymmer 4,75 liter.</p>	<p>10 Fäst jordklämman på systemet till en jordpunkt.</p>	
Komplett sammensetting		
<p>9 Sjekk den hydrauliske oljen. Fyll kun med Graco hydraulisk olje, ISO 46 169236 (5 gallon/18,9 liter) eller 207428 (1 gallon/3,8 liter). Den hydrauliske oljetanken har en kapasitet på 1,25 gallon (4,75 liter).</p>	<p>10 Fest sprøytens jordingsklemme på en jordforbindelse.</p>	
Завершение настройки		
<p>9 Проверьте уровень гидравлического масла. Добавляйте только гидравлическое масло Graco, ISO 46 169236 (5 галлонов/18,9 литра) или 207428 (1 галлон/3,8 литра). Емкость гидравлического бака составляет 1,25 галлона (4,75 литра).</p>	<p>10 Подсоедините клемму заземления распылителя к заземлению.</p>	

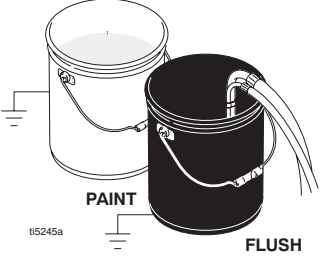
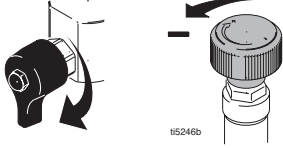
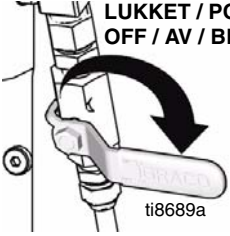
Opstart / Käynnistys / Start / Oppstart / Пуск

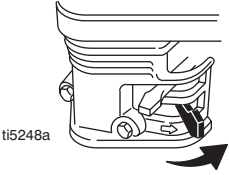
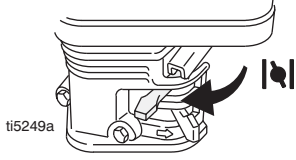
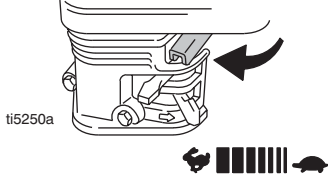
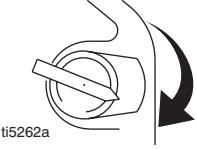

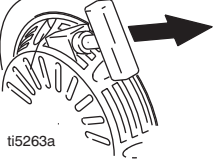
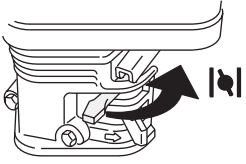
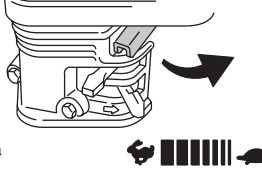
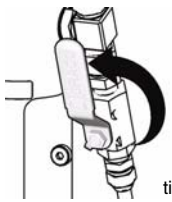
 <p>ti5245a</p>	 <p>ti5246b</p>	 <p>LUKKET / POIS / OFF / AV / ВЫКЛ.</p> <p>ti8689a</p>	
<p>1 Placer sugeslangen og aftapningsrøret i den stelforbundne metalspand, som er delvist fyldt med skyllevæske. Fastgør stelledningen til spanden og til en sikker stelforbindelse.</p>	<p>2 Drej spædeventilen nedad. Drej trykreguleringsknappen mod uret til det lavest mulige tryk.</p>	<p>3 Sæt hydraulikpumpeventilen på OFF.</p>	
<p>1 Laita imuputki ja tyhjennysputki maadoitettuun metalliastiaan, joka on täytetty osittain huuhtelunesteellä. Kiinnitä maadoitusjohto astiaan ja maattoon.</p>	<p>2 Käännä esitäyttöventtiili alas. Käännä paineen säätö vastapäivään alimmalle mahdolliselle paineelle.</p>	<p>3 Säädä hydraulipumpun venttiili OFF-asentoon.</p>	
<p>1 Sätt ner sugrör och dräneringsrör i ett jordat metallkärl som är delvis fyllt med renspolningsvätska. Koppa jordledningen till kärlet och till en god jordpunkt.</p>	<p>2 Vrid luftningskranen nedåt. Vrid trykregulatorn moturs till lägsta tryck.</p>	<p>3 Stäng hydraulpumpkranen.</p>	
<p>1 Plasser sugerøret og tappeslangen i et jordet metallspann delvis fylt med skyllevæske. Fest jordledningen på spannet og på en jordforbindelse.</p>	<p>2 Drei returventilen ned. Drei trykreguleringen mot urviseren til det laveste trykket.</p>	<p>3 Sett kranen på den hydrauliske pumpen i stillingen OFF (AV).</p>	
<p>1 Поместите трубку всасывания и трубку слива в заземленную металлическую емкость, частично заполненную жидкостью для промывки. Подсоедините провод заземления к емкости и к заземлению.</p>	<p>2 Установите кран заливки в нижнее положение. Поверните регулятор давления против часовой стрелки на минимальное значение.</p>	<p>3 Установите клапан гидравлического насоса в положение OFF (Выкл.).</p>	

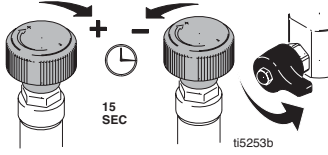
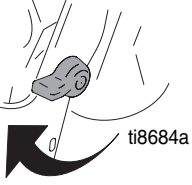
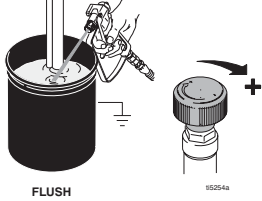
			
4 Start motoren			
a Åbn brændstofventilen	b Luk reduktionsventilen	c Indstil gasspældsventilen til FAST	d Tænd for motorkontakten
4 Käynnistä moottori			
a Käännä polttoaineventtiili auki	b Käännä rikastin kiinni	c Käännä kaasu nopeaan asentoon	d Kytke koneen käyttökytkin päälle (ON)
4 Starta motorn			
a Öppna bränslekranen	b Stäng choken	c Ställ in fullgas	d Ställ motorbrytaren på ON
4 Start bensenmotoren			
a Still drivstoffventilen til åpen	b Still choken på lukket	c Still gasspaken på hurtig	d Slå på motorbryteren (ON)
4 Запуск двигателя			
a Установите кран топлива в открытое положение	b Установите воздушную заслонку в закрытое положение	c Установите дроссельную заслонку на высокую скорость	d Установите выключатель двигателя в положение ON (Вкл.)

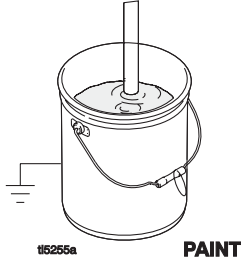
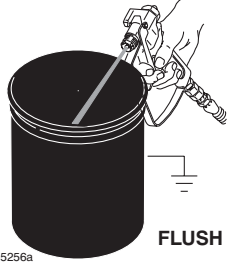

 <p>ti5263a</p>	 <p>ti5264a</p>	 <p>ti5251a</p>	<p>ÅBEN / PÄÄLLÄ / ON / PÅ / ВКЛ.</p>  <p>ti8690a</p>
4 Start motoren (kont.)			5 Sæt hydraulikpumpe-ventilen på ON. - Hydraulikmotoren er nu aktiv -
e Træk i startsnoren	f Åbn reduktionsventilen, når motoren starter	g Sæt gasspældsventilen på den ønskede indstilling	
4 Käynnistä moottori (jatkoa)			5 Säädä hydraulipumpun venttiili ON-asentoon. - Hydraulimoottori on nyt toiminnassa -
e Vedä käynnistinnarusta	f Kun moottori käynnistyy, avaa rikastin	g Aseta kaasuhaluttuun säätöön	
4 Starta motorn (forts.)			5 Vrid hydraulkranen till ON. - Hydraulmotorn är nu igång -
e Dra i startsnöret	f Öppna choken när motorn startat	g Ställ in önskat varvtal	
4 Start bensiinmotoren (forts.)			5 Sett kranen på den hydrauliske pumpen i stillingen ON (på). - Den hydrauliske motoren er nå aktiv -
e Trekk i startsnoren	f Når motoren er startet, settes choken i åpen stilling	g Sett gasspaken i ønsket stilling	
4 Запуск двигателя (продолжение)			5 Установите клапан гидравлического насоса в положение ON (Вкл.). - Гидравлический мотор теперь активен -
e Потяните за рукоятку шнура стартера	f После запуска двигателя откройте воздушную заслонку	g Установите дроссельную заслонку в нужное положение	

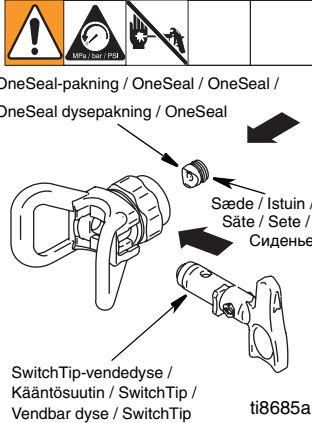
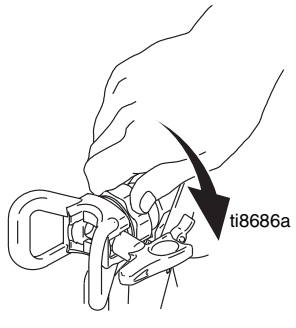

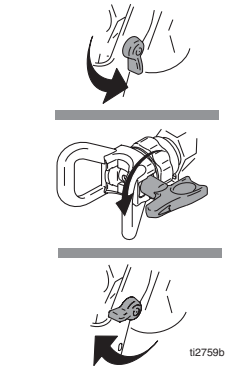
			
<p>6 Øg trykket tilstrækkeligt til at starte den hydrauliske motortakt, og lad væsken cirkulere i 15 sekunder. Reducer trykket, og drej spædeventilen horisontalt.</p>	<p>7 Løs pistolens aftræktersikring (OFF).</p>	<p>8 Hold pistolen ned mod den stelforbundne metalspand. Aktiver pistolen, og øg væsketrykket langsomt, indtil pumpen kører jævnt.</p>	<p>Kontrollér, om der forekommer udsivning fra fittings. Forsøg ikke at standse udsivninger med hænderne eller klude. Hvis der forekommer udsivning, sættes sprøjten øjeblikkeligt på OFF. Foretag trykafkastning som anført under Rengøring, 1. – 3. på side 26. Tilspænd utætte fittings. Gentag proceduren, der er beskrevet under Opstart, 1. - 5. Hvis der ikke forekommer udsivninger, skal pistolen fortsat aktiveres, indtil systemet er gennemskyllet. Gå videre til 6.</p>
<p>6 Lisää painetta riittävästi, jotta hydraulimoottorin iskut alkavat, ja anna nesteen kiertää 15 sekuntia, vähennä sitten painetta ja käännä esitäyttöventtiili vaaka-asentoon.</p>	<p>7 Aseta ruiskutuspistoolin liipaisimen varmistus OFF-asentoon.</p>	<p>8 Pidä pistoolia maadoitettua metallihuuhdeluastiaa vasten. Paina liipaisinta ja nosta nestepainetta hitaasti, kunnes pumppu käy tasaisesti.</p>	<p>Tarkista, etteivät liittimet vuoda. Älä estä vuotoja kädellä tai rievulla! Jos liittimet vuotavat, kytke maaliruisku heti pois päältä. Suorita paineenpoistotoimet kuten kohdassa Puhdistus, 1. – 3. sivulla 26. Kiristä vuotavat liittimet. Toista käynnistys, 1. – 5. Jos vuotoja ei ilmene, paina liipaisinta, kunnes järjestelmä on huuhdeltu kauttaaltaan. Jatka kohtaan 6.</p>
<p>6 Öka trycket tillräckligt så att hydraulmotorn börjar slå och låt vätskan cirkulera i 15 sekunder, vrid ner trycket och ställ luftningsventilen horisontellt.</p>	<p>7 Frigör avtryckarspärren (OFF).</p>	<p>8 Håll pistolen mot ett jordat renspolningskärl. Tryck in avtryckaren och öka långsamt trycket tills pumpen går jämnt.</p>	<p>Kontrollera om det finns läckor vid kopplingarna. Försök inte stoppa läckaget med handen eller en trasa! Stäng av sprutan omedelbart om det finns läckor. Följ Anvisningar för tryckavlastning i avsnittet Rengöring, 1. – 3. på sidan 26. Dra åt läckande kopplingar. Gör om Start, 1 – 5. Fortsätt hålla inne avtryckaren tills systemet är helt rensolat om det inte finns läckor. Fortsätt till 6.</p>
<p>6 Øk trykket nok til at den hydrauliske motoren begynder å slå, og la væsken sirkulere i 15 sekunder. Reduser trykket og drei returventilen i horisontal stilling.</p>	<p>7 Ta AV avtrekkersikringen.</p>	<p>8 Hold pistolen mot et jordet skyllespann av metall. Trekk inn avtrekkeren og øk væsketrykket sakte helt til pumpen går jevnt.</p>	<p>Sjekk om det er lekkasje i koplingene. Eventuelle lekkasjer må ikke stoppes med hånden eller med ei fille! Hvis det er lekkasje, må sprøyten slås AV øyeblikkelig. Utfør Trykkavlastning under Rengjøring, 1. – 3. på side 26. Skru til koplinger med lekkasje. Gjenta Opstart, 1. – 5. Hvis det ikke er lekkasje, fortsett å trekke inn pistolavtrekkeren helt til systemet er grundig gjennomskylt. Fortsett til 6.</p>
<p>6 Увеличьте давление так, чтобы гидравлический двигатель начал работать, и жидкость циркулировала в течение 15 секунд; уменьшите давление и поверните кран заливки в горизонтальное положение.</p>	<p>7 Снимите пусковой механизм распылителя С ПРЕДОХРАНИТЕЛЯ.</p>	<p>8 Прижмите пистолет-распылитель к заземленной металлической емкости с жидкостью для промывки. Включите распылитель и медленно повышайте давление жидкости, пока насос не начнет работать равномерно.</p>	<p>Осмотрите фитинги на предмет отсутствия утечек. Не останавливайте утечки рукой или ветошью! В случае утечки, выполните незамедлительно ВЫКЛЮЧИТЕ распылитель. Выполните процедуру сброса давления при очистке, пункты 1 - 3 на стр. 26. Затяните подтекающие фитинги. Повторите пункты 1 – 5 раздела Пуск. Если утечек не обнаружено, продолжайте нажимать на курок пистолета-распылителя для тщательной промывки системы. Перейдите к пункту 6.</p>

			
<p>9 Anbring hævertslangen i malerspanden.</p>	<p>10 Aktivér igen pistolen ned i skyllevæskespanden, indtil der kommer maling ud. Monter sprøjte- og dyseholderen som anført på side 25.</p>		
<p>9 Laita lappoputki maaliastiaan.</p>	<p>10 Osoita pistoolilla huuhtelunesteastiaan ja paina liipaisinta uudelleen, kunnes maalia alkaa tulla. Asenna suutin ja suojus, sivu 25.</p>		
<p>9 Sätt ned hävertröret i färgkärlet.</p>	<p>10 Aktivera pistolen igen ner i kärlet med rensolningsvätska tills det kommer färg. Montera munstycke och munstycksskydd, sidan 25.</p>		
<p>9 Sett sugerøret i malingspannet.</p>	<p>10 Rett pistolen ned i skyllespannet igjen og trekk inn avtrekkeren helt til det kommer maling ut. Monter dysen i dyseholderen, side 25.</p>		
<p>9 Поместите сифонную трубку в емкость с краской.</p>	<p>10 Включите распылитель, направив его в емкость с жидкостью для промывки, пока не покажется краска. Соберите наконечник и защитное устройство, см. стр. 25.</p>		

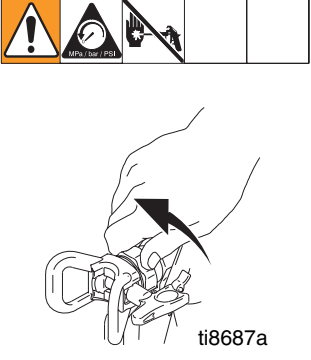
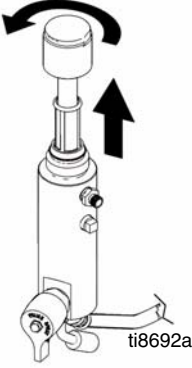
			
SwitchTip-vendedyse og dyseholdersamling		Fjernelse af tilstopninger	
<ol style="list-style-type: none"> 1 Hvis du har anvendt udstyret, reducer trykket og lås aftrækkersikringen forsvarligt. 2 Sæt SwitchTip-dysen på. Indsæt sædet og OneSeal-pakningen. 	<ol style="list-style-type: none"> 3 Skru samlingen på pistolen. Tilspænd med fingrene. 	<ol style="list-style-type: none"> 1 Slip aftrækkeren, og aktivér aftrækkersikringen ved at sætte denne på ON. Drej SwitchTip-vendedysen. Deaktiver aftrækker-sikringen ved at sætte denne på OFF, og aktivér pistolen for at fjerne eventuelle tilstopninger. 	<ol style="list-style-type: none"> 2 Aktivér aftrækkersikringen ved at sætte denne på ON, sæt SwitchTip-vendedysen i udgangsposition, deaktivér aftrækkersikringen, ved at sætte denne på OFF og fortsæt sprøjtningen.
Kääntösuuttimen ja suojuksen kokoonpano		Suuttimen tukoksien puhdistaminen	
<ol style="list-style-type: none"> 1 Jos olet käyttänyt laitetta, poista paine ja lukitse liipaisin turvallisesti. 2 Laita SwitchTip-suutin sisään. Laita pesä ja OneSeal-tiiviste paikalleen. 	<ol style="list-style-type: none"> 3 Ruuvaa kokoonpano pistooliin. Kiristä käsin. 	<ol style="list-style-type: none"> 1 Vapauta liipaisin, aseta liipaisimen varmistus päälle. Kierrä kääntösuutinta. Ota liipaisimen varmistus pois päältä ja paina liipaisinta tukoksen poistamiseksi. 	<ol style="list-style-type: none"> 2 Aseta liipaisimen varmistus päälle. Käännä kääntösuutin takaisin alkuperäiseen asentoon. Poista liipaisimen varmistus ja jatka ruiskuttamista.
Montering av SwitchTip och skydd		Rensning av munstycket	
<ol style="list-style-type: none"> 1 Avlasta trycket och lås avtryckarspärren när du använt systemet. 2 Sätt i SwitchTip. Montera sätet och OneSeal. 	<ol style="list-style-type: none"> 3 Skruva på enheten på pistolen. Dra åt för hand. 	<ol style="list-style-type: none"> 1 Släpp avtryckaren, lås spärren. Vrid SwitchTip. Frigör avtryckarspärren och aktivera pistolen så att proppen försvinner. 	<ol style="list-style-type: none"> 2 Lås avtryckarspärren, vrid tillbaka SwitchTip, frigör avtryckarspärren och fortsätt sprutningen.
Montering av dyse i dyseholder		Rensning av en tett dyse	
<ol style="list-style-type: none"> 1 Hvis du har brukt utstyret, avlastes trykket og avtrekkersikringen settes på. 2 Sett inn SwitchTip dysen. Sett inn setet og OneSeal pakningen. 	<ol style="list-style-type: none"> 3 Monter dyse/dyseholder på pistolen. Trekk til for hånd. 	<ol style="list-style-type: none"> 1 Slipp avtrekkeren og sett PÅ avtrekkersikringen. Drei dysen. Ta AV sikringen og trekk inn avtrekkeren for å rense dysen. 	<ol style="list-style-type: none"> 2 Sett PÅ avtrekkersikringen, sett SwitchTip dysen tilbake i originalstillingen, ta AV avtrekkersikringen og fortsett sprøytingen.
Сборка наконечника и защитного устройства		Очистка засорившегося наконечника	
<ol style="list-style-type: none"> 1 Если Вы перед этим работали с оборудованием, то сбросьте давление и надежно заблокируйте курковый механизм. 2 Вставьте наконечник SwitchTip. Вставьте седло и уплотнение OneSeal. 	<ol style="list-style-type: none"> 3 Наверните узел на распылитель. Затяните его вручную. 	<ol style="list-style-type: none"> 1 Отпустите курковый механизм, установите его на ПРЕДОХРАНИТЕЛЬ. Поверните наконечник SwitchTip. Снимите курковый механизм с ПРЕДОХРАНИТЕЛЯ и включите распылитель для очистки наконечника. 	<ol style="list-style-type: none"> 2 Установите пусковой механизм НА ПРЕДОХРАНИТЕЛЬ, возвратите наконечник SwitchTip в исходное положение, снимите пусковой механизм с ПРЕДОХРАНИТЕЛЯ и продолжайте распыление.

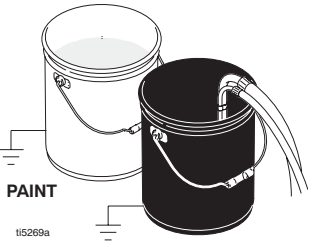
Rengøring / Puhdistus / Rengöring / Rengjøring / Очистка

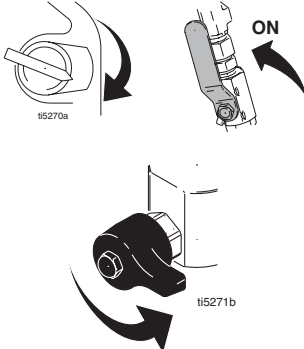
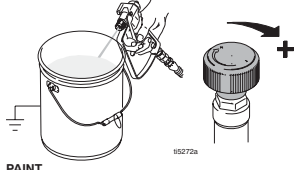
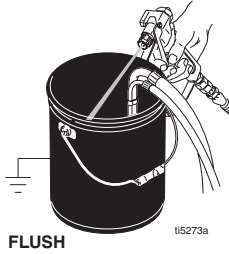
 <p>ti8687a</p>	 <p>ti8692a</p>	 <p>ti5268a FLUSH</p>	 <p>ti5269a PAINT FLUSH</p>
<ol style="list-style-type: none"> 1 Reducer trykket, se side 15. 2 Afmonter dyseholderen og SwitchTip-vendedysen. 	<ol style="list-style-type: none"> 3 Skru skålen af, og tag filteret ud. Saml enheden uden filter. Rengør filteret. 	<ol style="list-style-type: none"> 4 Rengør filter, dyseholder og vendedyse i skyllevæske. 	<ol style="list-style-type: none"> 5 Fjern hævertslangen fra malingen, og anbring den i skyllevæskan. Brug vand til vandbaseret maling og mineralisk terpentin til oliebaseret maling.
<ol style="list-style-type: none"> 1 Poista paine, sivu 15. 2 Poista suojus ja kääntösuutin. 	<ol style="list-style-type: none"> 3 Ruuvaa astia irti ja poista suodatin. Kokoja ilman suodatinta. Puhdista suodatin. 	<ol style="list-style-type: none"> 4 Puhdista suodatin, suojus ja kääntösuutin huuhtelunesteessä. 	<ol style="list-style-type: none"> 5 Irrota lappoputkisarja maalista ja aseta se huuhtelunesteeseen. Käytä vettä vesiliukoisten maalien kanssa ja lakkabensiiniä öljypohjaisten maalien kanssa.
<ol style="list-style-type: none"> 1 Avlasta trycket, (sidan 15). 2 Ta bort munstycks-skyddet och SwitchTip. 	<ol style="list-style-type: none"> 3 Skruva loss huset, ta ur filtret. Sätt ihop utan filter. Tvätta filtret. 	<ol style="list-style-type: none"> 4 Tvätta filter munstycks-skyddet och SwitchTip i renspolningsvätska. 	<ol style="list-style-type: none"> 5 Ta ur sugröret ur färgen och sätt ner i renspolningsvätskan. Använd vatten för vattenburen färg och lacknaffa för oljebaserad färg.
<ol style="list-style-type: none"> 1 Avlast trykket, side 15. 2 Fjern dyseholderen og SwitchTip dysen. 	<ol style="list-style-type: none"> 3 Skru løs filterhuset, fjern filteret. Monter sammen uten filter. Rengjør filter. 	<ol style="list-style-type: none"> 4 Rengjør filteret, dyseholderen og dysen i skyllevæskan. 	<ol style="list-style-type: none"> 5 Ta hevertslangesettet ut av malingen og plasser det i skyllevæskan. Bruk vann for vannbasert maling og white spirit for oljebasert maling.
<ol style="list-style-type: none"> 1 Сбросьте давление, стр. 15. 2 Снимите защитное устройство и наконечник SwitchTip. 	<ol style="list-style-type: none"> 3 Отвинтите корпус фильтра, выньте фильтр. Соберите узел без фильтра. Очистите фильтр. 	<ol style="list-style-type: none"> 4 Очистите фильтр, защитное устройство и наконечник SwitchTip в жидкости для промывки. 	<ol style="list-style-type: none"> 5 Извлеките комплект сифонной трубки из краски и поместите его в жидкость для промывки. Используйте воду для краски на водной основе и уайт-спирит для краски на масляной основе.

			
<p>6 Tænd for motoren, og start den. Tænd for den hydrauliske pumpeventil. Drej spædeventilen til vandret stilling.</p>	<p>7 Hold pistolen mod malerspanden. Deaktiver aftrækkesikringen. Drej trykreguleringsknappen op, indtil motoren begynder at trække pumpen. Aktivér pistolen, indtil der kommer skyllevæske ud.</p>	<p>8 Flyt pistolen til skyllespanden, hold pistolen mod spanden, og aktivér pistolen for at gennemskylle systemet grundigt. Slip aftrækkeren, og aktivér aftrækkesikringen.</p>	<p>9 Drej spædeventilen nedad, så skyllevæsken kan cirkulere i ca. 20 sekunder og rense aftapningsrøret.</p>
<p>6 Kytke kone päälle (ON) ja käynnistä se. Säädä hydraulipumpun venttiili ON-asentoon. Käännä esitäyttöventtiili vaakatasoon.</p>	<p>7 Pidä pistoolia maaliastian vasten. Kytke liipaisimen varmistus OFF-asentoon. Lisää painetta, kunnes moottori alkaa käyttää pumpua. Paina liipaisinta, kunnes huuhtelunestettä alkaa tulla.</p>	<p>8 Siirrä pistooli huuhteluastiaan. Pidä pistoolia astiaan vasten. Paina liipaisinta niin, että järjestelmä huuhtoutuu perusteellisesti. Vapauta liipaisin ja laita liipaisimen varmistus päälle.</p>	<p>9 Käännä esitäyttöventtiili alas ja anna huuhtelunesteen kiertyä n. 20 sekuntia, jotta tyhjennysputki puhdistuu.</p>
<p>6 Slå på brytaren och starta motorn. Vrid hydraulpumpkranen till ON. Vrid luftningskranen till horisontalläge.</p>	<p>7 Håll pistolen mot färgkärlet. Frigör avtryckarspärren till. Tryck av pistolen tills det kommer renspolningsvätska.</p>	<p>8 Flytta pistolen till renspolningskärlet, håll pistolen mot kärlet och tryck av pistolen så att systemet renspolas ordentligt. Släpp avtryckaren och lås avtryckarspärren.</p>	<p>9 Vrid ned luftningskranen och låt renspolningsvätska cirkulera under cirka 20 sekunder så att dräneringsröret rengörs.</p>
<p>6 Slå PÅ bensinmotoren og start den. Sett kranen på den hydrauliske pumpen i stillingen ON (på). Drei returventilen i horisontal stilling.</p>	<p>7 Hold pistolen mot malingsspannet. Ta AV avtrekkesikringen. Skru opp trykreguleringen helt til motoren begynner å drive pumpen. Trekk inn avtrekkeren helt til skyllevæsken kommer ut.</p>	<p>8 Flytt pistolen over til skyllespannet, hold den mot spannet mens du trekker inn avtrekkeren for å skylle systemet grundig. Slipp avtrekkeren og sett PÅ avtrekkesikringen.</p>	<p>9 Drei returventilen ned og la skyllevæsken sirkulere i ca. 20 sekunder for å rengjøre tapeslangen.</p>
<p>6 ВКЛЮЧИТЕ двигатель и запустите его. Установите клапан гидравлического насоса в положение ON (Вкл.). Поверните клапан заливки в горизонтальное положение.</p>	<p>7 Прижмите пистолет-распылитель к емкости для краски. Снимите пусковое устройство С ПРЕДОХРАНИТЕЛЯ. Поворачивайте регулятор давления, чтобы двигатель привел в движение насос. Нажимайте на пусковое устройство, пока не появится жидкость для промывки.</p>	<p>8 Переместите распылитель к емкости с жидкостью для промывки, прижмите распылитель к емкости, нажмите на курок для полной промывки системы. Отпустите курок и поставьте его НА ПРЕДОХРАНИТЕЛЬ.</p>	<p>9 Поверните кран заливки в нижнее положение и позвольте жидкости для промывки циркулировать приблизительно 20 секунд для очистки сливной трубки.</p>

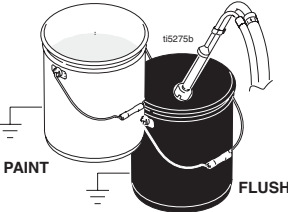
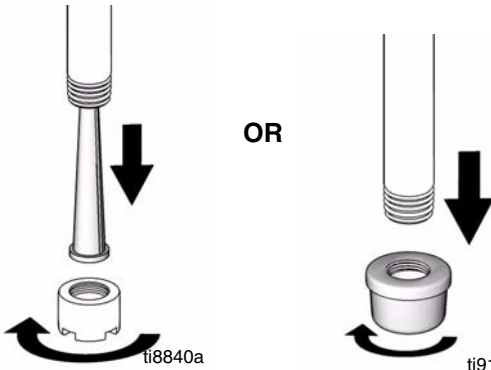
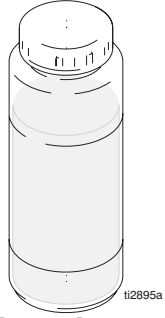
			
<p>10 Hæv hævertslangen over skyllevæsken, og lad sprøjten køre i 15 til 30 sekunder for at aftappe væsken. Sluk for hydraulikpumpeventilen. Sluk for motoren.</p>	<p>11 Afhængig af hvilken model du bruger, fjern enten møtrikken og indsugningsfilterets skærm fra indugningsrøret</p> <p>ELLER</p>	<p>12 skru indsugningsfilteret af og fjern dette.</p> <p>13 Rengør. Udskift filter-skærmen, hvis dette er nødvendigt. Saml sammen igen.</p>	<p>Forsigtig: Når der gennemskylles med vand, må der ikke efterlades vand i sprøjten. Skyl igen med mineralisk terpentint, olie eller Pump Armor, og efterlad dette beskyttende lag i sprøjten for at forhindre frostskafer eller korrosion, som nedsætter sprøjtens levetid.</p>
<p>10 Nosta lappoputki huuhtelunesteen yläpuolelle ja käytä maaliruiskua 15–30 sekunnin ajan nesteen poistamiseksi. Käännä hydraulipumpun venttiili OFF-asentoon. Kytke moottori pois päältä (OFF).</p>	<p>11 Mallin mukaan poista mutteri ja sisääntulosiivilä imuletkun alaosa</p> <p>TAI</p>	<p>12 kierrä sisääntulosiivilä irti.</p> <p>13 Puhdista. Vaihda siivilän sihti 1 tarvittaessa. Kokoa uudelleen.</p>	<p>Varoitus: Jos käytät huuhteluun vettä, älä jätä vettä maaliruiskuun. Huuhtele uudelleen lakkabensiinillä, öljyllä tai Pump Armorilla ja jätä suojaainnoite ruiskuun. Tämä estää jäätymisen ja korroosion sekä pidentää ruiskun käyttöikä.</p>
<p>10 Lyft upp sugrøret ur renspolningsvätskan och kör sprutan under 15 till 30 sekunder så att vätskan töms ur. Stäng hydraulpumpkranen. Stäng av motorn.</p>	<p>11 Beroende på modell tas muttern och silen bort från nederänden av sugrøret</p> <p>ELLER</p>	<p>12 så skruvas intagssilen bort.</p> <p>13 Rengör. Byt vid behov ut silensatsen. Montera.</p>	<p>Varning: Lämna inte kvar vatten i sprutan om ni rensplar med vatten. Spola igen med lacknafta, olja eller Pump Armor och lämna kvar den skyddande hinnan i sprutan som skydd mot fryssning och korrosion och förläng därmed sprutans livslängd.</p>
<p>10 Løft sugeslangen over skyllevæsken og la sprøyten gå i 15 til 30 sekunder for å tømme ut væsken. Sett kranen på den hydrauliske pumpen i stillingen OFF (av). Slå AV bensinmotoren.</p>	<p>11 Enten fjernes mutteren og inntakssilen nederst i sugeslangen</p> <p>ELLER</p>	<p>12 skrus inntakssilen av, avhengig av modellen.</p> <p>13 Rengjør. Silen skiftes ut hvis det er nødvendig. Sett sammen igjen.</p>	<p>Forsiktig: Hvis det brukes vann til skyllingen, må sprøyten tømmes grundig etterpå. Skyll på nytt med white spirit, olje eller en spesialolje for pumper, slik at pumpen beskyttes mot frostskafer og korrosjon. Dette forlenger pumpens levetid.</p>
<p>10 Поднимите трубку всасывания выше уровня жидкости для промывки и включите распылитель на 15 - 30 секунд, чтобы слить жидкость. Установите клапан гидравлического насоса в положение OFF (Выкл.). ВЫКЛЮЧИТЕ двигатель.</p>	<p>11 В зависимости от своей модели, либо снимите гайку и сетку впускного фильтра с нижней части всасывающего шланга</p> <p>ЛИБО</p>	<p>12 выкрутите и снимите впускной фильтр.</p> <p>13 Очистите. При необходимости, замените сетку фильтра. Снова выполните сборку.</p>	<p>Внимание: При промывке водой не допускайте, чтобы вода осталась в распылителе. Дополнительно промойте его уайт-спиритом, маслом или защитным составом для насоса, чтобы в нем сохранилось защитное покрытие, предохраняющее в случае замерзания и от коррозии, и удлиняющее срок службы распылителя.</p>

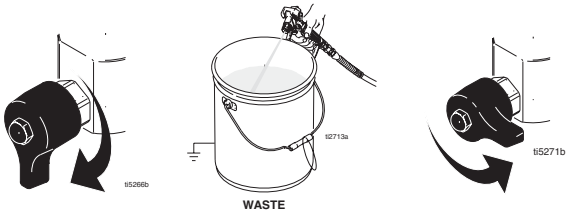
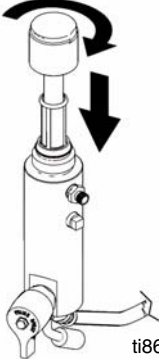
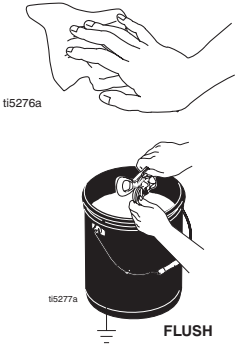
		
<p>14 Luk spædeventilen. Aktivér pistolen ned i skyllspannen for at fjerne væsken fra slangen. Åbn spædeventilen.</p>	<p>15 Monter filteret i filterskålen. Kontrollér, at den midterste plastslange er forsvarligt tilspændt. Tilspænd filterskålen med fingrene. Tilspænd pistolhåndtaget med fingrene.</p>	<p>16 Rengør dysen, dyseholderen og pakningen med en blød børste for at forhindre, at delene ødelægges som følge af indtørret materiale. Saml delene, og sæt dem løst på pistolen. Tør sprøjte, slange og pistol med en klud, som er vredet op i enten vand eller mineralisk terpentin.</p>
<p>14 Sulje esitäyttöventtiili. Suuntaa pistooli huuhteluastiaan ja paina liipaisinta, jotta putki tyhjenee nesteestä. Avaa esitäyttöventtiili.</p>	<p>15 Asenna suodatin suodatinkuppiin. Varmista, että muovinen keskitysputki on kireällä. Kiristä suodatinkuppi käsin. Kiristä pistoolin kahva käsin.</p>	<p>16 Puhdista suutin, suojuus ja tiiviste pehmeällä jousiharjalla, jotta osat eivät vioittuisi kuivuneiden materiaalien takia. Kokoa osat ja kiinnitä ne löyhästi pistooliin. Pyyhi ruisku, letku ja pistooli vedellä tai mineraalitärpätillä kostutetulla rievulla.</p>
<p>14 Stäng luftningskranen. Tryck av pistolen ned i renspolningskärlet så att vätskan trycks ut ur slangen. Öppna luftningskranen.</p>	<p>15 Montera filtret i filterhuset. Kontrollera att mittröret av plast är ordentligt åtdraget. Dra åt filterhuset för hand. Dra åt pistolhandtaget för hand.</p>	<p>16 Tvätta munstycke, munstycksskydd och packning med en mjuk borste så att delarna inte går sönder på grund av torkat material. Sätt ihop delarna och skruva på dem löst på pistolen. Torka av sprutan, slangen och pistolen med en trasa som fuktats med vatten eller lacknafta.</p>
<p>14 Steng returventilen. Rett pistolen ned i skyllspannet og trekk inn avtrekkeren for å tømme slangen for væske. Åpne returventilen.</p>	<p>15 Installer filteret i filterhuset. Pass på at plastrøret i midten er trukket til skikkelig. Trekk til filterhuset for hånd. Trekk til pistolhåndtaket for hånd.</p>	<p>16 Rengjør dysen, dyseholderen og pakningen med en myk børste for å unngå at deler svikter på grunn av herdet maling. Sett sammen delene og fest dem løst på pistolen. Tørk av sprøyten, slangen og pistolen med en klut dyppet i vann eller white spirit.</p>
<p>14 Закройте клапан заливки. Включите распылитель, направив его в емкость с жидкостью для промывки, чтобы очистить шланг от жидкости. Откройте клапан заливки.</p>	<p>15 Установите фильтр в корпус фильтра. Убедитесь, что пластмассовая центрирующая трубка закреплена надежно. Вручную затяните корпус фильтра. Вручную затяните рукоятку распылителя.</p>	<p>16 Очистите наконечник, защитное устройство и прокладку мягкой щеткой из щетины, чтобы избежать их повреждения затвердевшим материалом. Соберите указанные детали и установите их на распылитель, не затягивая. Протрите распылитель, шланг и пистолет ветошью, смоченной в воде или минеральном спирте.</p>

Fejlfinding

PROBLEM	ÅRSAG	AFHJÆLPNING
Motoren trækker hårdt (starter ikke)	Hydraulisk tryk er for højt	Drej trykreguleringsknappen mod uret til den laveste indstilling
Motoren starter ikke	Kontakten er sat til OFF, lav oliestand, intet brændstof	Se i motorhåndbogen, som fulgte med udstyret
Motor fungerer ikke korrekt	Fejl i motoren	Se i motorhåndbogen, som fulgte med udstyret
	Hævning	Der henvises til Motorens reparationssæt. 4,0 hk - 288678 / 5,5 hk - 248943 / 6/5 hk - 248944 / 9,0 hk - 248945
Motoren kører, men stempelpumpen kører ikke	Hydraulikpumpeventilen er sat på OFF	Sæt hydraulikpumpeventilen på ON
	Trykindstillingen er for lav	Reducer trykket, se side 23
	Stempelpumpens afgangsfiler (hvis dette anvendes) er beskidt eller tilstoppet	Rengør filteret
	Dyse eller dysefilter (hvis dette anvendes) er tilstoppet	Afmonter dyse og eller filter, og rengør
	Hydraulikvæskestand for lav	Sluk sprøjten, og påfyld øjeblikkeligt væske*. Se side 19
	Slidt rem, defekt eller forkert placeret	Udskift. Se håndbog 311797
	Hydraulikpumpen er slidt eller beskadiget	Aflever sprøjte til reparation hos en Graco-forhandler
	Stempelpumpestangen sidder fast pga. indtørret maling	Efterse pumpen. Se håndbog 311845
	Hydraulikmotoren skifter ikke	Luk for pumpeventilen. Reducer trykket. Sluk for motoren. Lirk stangen op eller ned, indtil hydraulikmotoren skifter. Brugerhåndbog 311797
Stempelpumpen kører, men ydelsen er lav på opslaget	Kontrollér, om stempelkuglen er placeret korrekt	Eftersyn af stempelkugle. Se håndbog 311845
	Stempelpakningerne er slidte eller beskadigede	Udskift pakningerne. Se håndbog 311845
Stempelpumpen kører, men ydelsen er lav på nedslaget og/eller på begge slag	Stempelpakningerne er slidte eller beskadigede	Spænd pakningsomløberen, eller udskift pakningerne. Se håndbog 311845
	Kontrollér, om indsugningsventilkuglen er placeret korrekt	Kontrollér indsugningsventilkugle. Se håndbog 311845
	Luftudsivning fra sugerøret	
Maling siver ud og løber ned ad smørekoppens side	Løsn smørekoppen	Tilspænd vådkoppen lige netop så meget, at eventuel udsivning standses
	Halspakningerne er slidte eller beskadigede	Udskift pakningerne. Se håndbog 311845
Overdreven lækage omkring hydraulikmotorens stempelstangsskraber	Stempelstangspakning slidt eller beskadiget	Udskift disse dele. Se håndbog 311797
Væskegennemstrømning lav	Trykindstillingen er for lav	Reducer trykket, se side 23
	Stempelpumpens afgangsfiler (hvis dette anvendes) er beskidt eller tilstoppet	Rengør filteret
	Indsugningsslangen til pumpeindgangen er utæt	Tilspænd det
	Hydraulikmotor er slidt eller beskadiget	Aflever sprøjte til reparation hos en Graco-forhandler
	Stort trykfald i væskeslange	Anvend en slange med en større diameter eller en kortere slange
Sprøjten overophedes	Ansamlings af maling på hydraulikkomponenterne	Rens
	Lav oliestand	Påfyld olie. Se side 19
"Spytning" fra pistol	Luft i væsepumpe eller slange	Kontrollér, om der er løse forbindelser på hævertenheden, tilspænd og fyld derefter maling på pumpen
	Løs indugning	Tilspænd det
	Lav væskestand eller tom væskebeholder	Fyld maling på væskebeholder
Kraftig larm fra hydraulikpumpe	Lavt hydraulikvæskniveau	Sluk for sprøjten. Påfyld væske*. Se side 19
Elmotoren fungerer ikke	Afbryderkontakten er ikke sat på ON	Drej afbryderkontakten over på ON
	Fejlagtig hovedafbrydelse	Kontrollér hovedafbryderen ved strømkilden. Reset motorafbryderen

*Kontrollér hydraulikvæskniveauet regelmæssigt. Lad det ikke falde til et for lavt niveau. Anvend kun hydraulikvæske, der er godkendt af Graco, se side 19.

Vianetsintä

ONGELMA	SYY	RATKAISU
Bensiinimoottori vastustaa kovasti (ei käynnisty)	Hydraulipaine on liian suuri	Kierrä hydraulipaineen nuppi vastapäivään pienimmilleen
Bensiinimoottori ei käynnisty	Käyttökytkin on pois päältä, öljynpinta alhaalla, ei ole bensiniä	Katso toimitukseen sisältyvä moottorin käyttöopas
Bensiinimoottori ei toimi kunnolla	Viallinen moottori	Katso toimitukseen sisältyvä moottorin käyttöopas
	Korkeus	Käytä moottorin korjaussarjaa 4,0 hv - 288678 / 5,5 hv - 248943 / 6/5 hv - 248944 / 9,0 hv - 248945
Bensiinimoottori toimii, mutta mäntäpumppu ei toimi	Hydraulipumpun venttiili on OFF-asennossa	Säädä hydraulipumpun venttiili ON-asentoon
	Paine on liian pienellä	Lisää painetta, sivu 23
	Mäntäpumpun ulostulosuodatin (jos käytössä) on likainen tai tukossa	Puhdista suodatin
	Suutin tai suuttimen suodatin (jos käytössä) on tukossa	Irrota suutin ja/tai suodatin ja puhdista
	Hydraulinestettä liian vähän	Sammuta maaliruisku ja lisää nestettä*. Katso sivu 19
	Hihna on kulunut, rikkinäinen tai irti	Vaihda. Katso käyttöopas 311797
	Hydraulipumppu on kulunut tai vaurioitunut	Toimita maaliruisku Graco-jälleenmyyjälle korjattavaksi
	Maalipumpun varsi juuttunut kuivuneeseen maaliin	Huolla pumppu. Katso käyttöopas 311845
Mäntäpumppu toimii, mutta tuotto on pieni yläiskulla	Hydraulimoottori ei siirrä	Käännä pumpun venttiili OFF-asentoon. Poista paine. Sammuta moottori. Siirrä vartta ylös tai alas, kunnes moottori siirtää. Käyttöopas 311797
	Männän kuula ei asetu kunnolla paikoilleen	Huolla männän kuulaventtiili. Katso käyttöopas 311845
Mäntäpumppu toimii, mutta tuotto on heikko alaiskulla ja/tai molemmilla iskuilla	Männän tiivisteet ovat kuluneet tai vaurioituneet	Vaihda tiivisteet. Katso käyttöopas 311845
	Männän tiivisteet ovat kuluneet tai vaurioituneet	Kiristä tiivistemutteri tai vaihda tiivisteet. Katso käyttöopas 311845
	Imuventtiilin kuula ei asetu kunnolla paikoilleen	Huolla imuventtiilin kuulaventtiili. Katso käyttöopas 311845
Maalia vuotaa yli nestekupin reunan	Imuputken ilmavuoto	
	Nestekuppi löysällä	Kiristä nestekuppia vain sen verran, että vuoto lakkaa
Liikaa vuotoa hydraulimoottorin männänvarren pyyhkijärenkaasta	Kaulatiivisteet kuluneet tai vaurioituneet	Vaihda tiivisteet. Katso käyttöopas 311845
Nesteen tuotto on pieni	Männänvarren tiiviste kulunut tai vaurioitunut	Vaihda nämä osat. Katso käyttöopas 311797
	Paine on liian pienellä	Lisää painetta, sivu 23
	Mäntäpumpun ulostulosuodatin (jos käytössä) on likainen tai tukossa	Puhdista suodatin
	Imujohdon ja pumpun sisääntuloaukon välinen liitos ei ole tiivis	Kiristä
	Hydraulimoottori on kulunut tai vaurioitunut	Toimita maaliruisku Graco-jälleenmyyjälle korjattavaksi
Maaliruisku lämpenee liikaa	Nesteletkussa suuri painehäviö	Käytä halkaisijaltaan suurempaa letkua tai lyhyempää letkua
	Maalia kertyy hydrauliosiin	Puhdista
Pistoolin ruiskutus katkeilee	Öljynpinta on matalalla	Lisää öljyä. Katso sivu 19
	Ilmaa nestepumpussa tai letkussa	Tarkasta imujärjestelmä löysien liitosten varalta, kiristä ja esitäytä pumppu
	Sisääntulo löysällä	Kiristä
Hydraulipumppu pitää kovaa melua	Nestettä on vähän jäljellä tai astia on tyhjä	Täytä nesteensyöttöastia
	Hydraulinesteen pinta on matalalla	Käännä ruisku OFF-asentoon. Lisää nestettä*. Katso sivu 19
Sähkömoottori ei toimi	Virtakytkin ei ole ON-asennossa	Käännä virtakytkin ON-asentoon
	Lauennut suojakatkaisin	Tarkista virtalähteen suojakatkaisin. Nollaa moottorin kytkin

*Tarkasta hydraulinesteen pinta usein. Älä päästä sitä liian alas. Käytä vain Gracon hyväksymää hydraulinestettä, sivu 19.

Felsökning

PROBLEM	ORSAK	ÅTGÄRD
Bensinmotorn går tungt (startar inte)	Hydraultrycket är för högt	Vrid hydraultryckinställningsratten moturs till lägsta inställning
Motorn startar inte	Brytaren fränslagen, för lite olja, ingen bensin	Se medföljande motorhandbok
Bensinmotorn fungerar inte korrekt	Fel på motorn	Se medföljande motorhandbok
	För hög höjd	Se reservdelssats för motor. 4,0 hk - 288678 / 5,5 hk - 248943 / 6/5 hk - 248944 / 9,0 hk - 248945
Motorn går men inte sprutan	Hydraulpumpkranen är stängd	Öppna hydraulpumpkranen
	Tryckinställningen för låg	Öka trycket, sidan 23
	Kolvpumpens utloppsfilter (om sådant finns) är smutsigt eller igensatt	Rengör filtret
	Munstycket eller munstycksfiltret (om sådant används) är igensatt	Ta bort munstycket och/eller filtret och gör rent
	Hydrauloljenivån för låg	Stäng av sprutan. Fyll på olja*. Se sidan 19
	Remmen är sliten, av eller sitter inte på remskivan	Byt ut. Se handbok 311797
	Hydraulpumpen sliten eller skadad	Skicka in sprutan till Graco-distributören för reparation
	Kolvpumpstången har fastnat på grund av torkad färg	Gör service på pumpen. Se handbok 311845
Pumpen går men utflödet lågt på uppåtslaget	Hydraulmotorn slår inte	Stäng pumpventilen. Vrid ner trycket. Stäng av motorn. Dra stången uppåt och nedåt tills hydraulmotorn slår. Se handbok 311797
	Kolvkulventilen tätar inte ordentligt	Gör service på kolvkulventilen. Se handbok 311845
Kolvpumpen går men utflödet är lågt på nedåtslaget och/eller båda slagriktningarna	Kolv tätningarna slitna eller skadade	Byt tätningarna. Se handbok 311845
	Intagskulventilen tätar inte ordentligt	Gör service på intagskulventilen. Se handbok 311845
	Luftläcka i sugröret	
Färg läcker och rinner över kanten på våtkoppen	Lossa våtkoppen	Dra åt våtkoppen så mycket att det blir tätt
	Halstätningarna slitna eller skadade	Byt tätningarna. Se handbok 311845
Läckage runt hydraulmotorkolvens stångskrapring	Kolvstångstätningen sliten eller skadad	Byt ut dessa delar. Se handbok 311797
Lågt flöde	Tryckinställningen för låg	Öka trycket, sidan 23
	Kolvpumpens utloppsfilter (om sådant finns) är smutsigt eller igensatt	Gör rent filtret
	Ledningen till pumpintaget är inte tät	Dra åt
	Hydraulmotorn är sliten eller skadad	Skicka in sprutan till Graco-distributören för reparation
	Stort tryckfall i färgslangen	Använd en slang med större diameter eller kortare slang
Sprutan överhettas	Färgavlagringar på hydraulkomponenterna	Rengör
	Låg oljenivå	Fyll på olja. Se sidan 19
Pistolen spottar	Luft i vätskepump eller slang	Kontrollera om kopplingarna på sugröret lossnat, dra åt och lufta sedan pumpen igen
	Intagsugröret har lossnat	Dra åt
	Färgen slut eller låg nivå	Fyll på färg
Hydraulpumpen bullrar	Hydrauloljenivån är för låg	Stäng av sprutan. Fyll på vätska*. Se sidan 19
Elmotorn går inte	Strömmen är inte påslagen	Slå på strömmen
	Säkring har löst ut	Kontrollera säkringen. Återställ motorbrytaren

*Kontrollera hydrauloljenivån ofta. Låt den inte bli för låg. Använd endast av Graco godkänd hydraulvätska, sidan 19.

Feilsøking

PROBLEM	ÅRSAK	LØSNING
Bensinmotoren er vanskelig å trekke i gang (vil ikke starte)	Det hydrauliske trykket er for høyt	Drei reguleringsknotten for hydraulisk trykk mot urviseren til den laveste innstillingen
Bensinmotoren starter ikke	Bryteren er slått AV, lite olje, ingen bensin	Se den medfølgende motorhåndboken
Bensinmotoren fungerer ikke skikkelig	Defekt motor	Se den medfølgende motorhåndboken
	Heving	Se motorens reparasjonssett. 4,0 hk - 288678 / 5,5 hk - 248943 / 6/5 hk - 248944 / 9,0 hk - 248945
Bensinmotoren går, men stempelpumpen fungerer ikke	Kranen på den hydrauliske pumpen er slått AV	Sett kranen på den hydrauliske pumpen i stillingen ON (på)
	Trykket er for lavt	Øk trykket, side 23
	Stempelpumpens utløpsfilter (hvis brukt) er skittent eller tett	Rens filteret
	Dysen eller dysens filter (hvis brukt) er tett	Ta av og rens dysen og/eller filteret
	For lite hydraulisk væske	Stans sprøyten. Fyll på væske*. Se side 19
	Slitasje eller brudd på reimen eller den har hoppet av hjulet.	Skift ut. Se manual 311797
	Slitasje eller skade på den hydrauliske pumpen	Ta med sprøyten til en Graco forhandler for å få den reparert
	Herdet maling har låst stempelpumpen	Foreta service på pumpen. Se manual 311845
	Den hydrauliske motoren beveger seg ikke	Sett pumpens kran i stillingen OFF (av). Skru ned trykket. Slå AV motoren. Press stangen opp eller ned til den hydrauliske motoren beveger seg. Manual 311797
Stempelpumpen fungerer, men med dårlig resultat på oppoverslaget	Stempelets kulesperre sitter forkjært	Utfør service på stempelets kulesperre. Se manual 311845
	Det er slitasje eller skade på stempelpakningene	Skift ut pakningene. Se manual 311845
Stempelpumpen fungerer, men med dårlig resultat på nedoverslaget og/eller på begge slagene	Det er slitasje eller skade på stempelpakningene	Trekk til pakkmutteren eller skift ut pakningene. Se manual 311845
	Inntaksventilens kulesperre sitter forkjært	Foreta service på inntaksventilens kulesperre. Se manual 311845
	Luftlekkasje i sugeslangen	
Lekkasje av maling som renner over siden på smørekoppen	Løse smørekoppen	Trekk til smørekoppen akkurat nok til å stanse lekkasje
	Pakningene er slitte eller skadde	Skift ut pakningene. Se manual 311845
Stor lekkasje rundt den hydrauliske motorens stempelstangskrape	Det er slitasje eller skade på stempelstangens tetning	Skift ut disse delene. Se manual 311797
Dårlig utmating av væske	Trykket er for lavt	Øk trykket, side 23
	Stempelpumpens utløpsfilter (hvis brukt) er skittent eller tett	Rens filteret
	Slangen på pumpeinntaket sitter ikke stramt nok	Trekkes til
	Det er skade eller slitasje på den hydrauliske motoren	Ta med sprøyten til en Graco forhandler for å få den reparert
	Stort trykkfall i maleslangen	Bruk en slange med større dimensjon eller en kortere slange
Sprøyten går varm	Herdet maling på de hydrauliske komponentene	Rengjør
	Oljenivået er lavt	Fyll på olje. Se side 19
Sprøytepipstolen spytter	Luft i væsepumpen eller slangen	Se om hevertenheten har løse koplinger, trekk til og fyll opp pumpen på nytt
	Løst inntakssug	Trekkes til
	Det er lite eller ingen væske igjen	Fyll malingsbeholderen
Mye støy fra den hydrauliske pumpen	Lavt hydraulisk væskesnivå	Slå AV sprøyten. Fyll på væske*. Se side 19
Den elektriske motoren fungerer ikke	Strømbryteren er ikke slått på (ON)	Slå PÅ strømbryteren
	Sikringen er utløst	Sjekk sikringen ved strømtaket. Skru på motorbryteren igjen.
*Den hydrauliske væskestanden må sjekkes ofte. Den må aldri få synke for lavt. Bruk kun en hydraulisk væske som er godkjent av Graco, side 19.		

Устранение неисправностей

НЕИСПРАВНОСТЬ	ПРИЧИНА	МЕТОД УСТРАНЕНИЯ
Двигатель плохо крутится (не запускается)	Слишком высокое гидравлическое давление	Установите ручку регулятора гидравлического давления против часовой стрелки на минимальное значение
Двигатель не запускается	Выключатель в положении ВЫКЛ, низкий уровень масла, нет топлива	Изучите прилагающееся руководство к двигателю
Двигатель работает ненормально	Неисправности двигателя	Изучите прилагающееся руководство к двигателю
	Возвышение	Смотрите ремонтный комплект для двигателя. 4,0 л.с. - 288678 / 5,5 л.с. - 248943 / 6/5 л.с. - 248944 / 9,0 л.с. - 248945
Двигатель работает, однако не работает поршневой насос	Клапан гидравлического насоса находится в положение OFF (Выкл.)	Установите клапан гидравлического насоса в положение ON (Вкл.)
	Задано слишком низкое давление	Увеличьте давление, стр. 23
	Выходной фильтр поршневого насоса (если используется) грязный или забит	Почистите фильтр
	Забит наконечник или фильтр наконечника (если используется)	Снимите наконечник и/или фильтр и почистите
	Слишком низкий уровень гидравлической жидкости	Выключите распылитель. Долейте жидкость*. См. стр. 19
	Ремень изношен, порван или отсутствует	Замените. См. руководство 311797
	Гидравлический насос изношен или поврежден	Предоставьте распылитель дистрибьютору Graco для ремонта
	Засохшая краска блокирует перемещение штока насоса краски	Выполните обслуживание насоса. См. руководство 311845
	Гидравлический мотор не переключается	Установите клапан насоса в положение ВЫКЛ. Уменьшите давление. ВЫКЛЮЧИТЕ двигатель. Переместите шток вверх или вниз, чтобы гидравлический мотор переключился. См. руководство 311797
Поршневой насос работает, но при ходе поршня вверх подача недостаточна	Шар поршня обратного клапана прилегает неправильно	Проведите обслуживание шара обратного клапана. См. руководство 311845
	Изношены или повреждены уплотнения поршня	Замените уплотнения. См. руководство 311845
Поршневой насос работает, но при ходе поршня вниз и/или вверх подача недостаточна	Изношены или повреждены уплотнения поршня	Затяните гайку уплотнения или замените уплотнения. См. руководство 311845
	Неправильное прилегание шара впускного обратного клапана	Выполните обслуживание шара впускного обратного клапана. См. руководство 311845
	Утечка воздуха через трубку всасывания	
Краска подтекает и бежит по боковой стороне смачиваемой крышки	Прослабленное крепление смачиваемой крышки	Затяните смачиваемую крышку для прекращения утечки
	Уплотнения горловины изношены или повреждены	Замените уплотнения. См. руководство 311845
Повышенная утечка вокруг грязесъемного уплотнения штока поршня гидравлического мотора	Уплотнение штока поршня изношено или повреждено	Замените эти детали. См. руководство 311797
Недостаточная подача жидкости	Задано слишком низкое давление	Увеличьте давление, стр. 23
	Выходной фильтр поршневого насоса (если используется) грязный или забит	Почистите фильтр
	Линия всасывания насоса не герметична	Затяните ее
	Гидравлический мотор изношен или поврежден	Предоставьте распылитель дистрибьютору Graco для ремонта
	Значительное падение давления в шланге жидкости	Используйте шланг большего диаметра или меньшей длины
Распылитель перегревается	Скопление краски на гидравлических компонентах	Почистите
	Низкий уровень масла	Заполните маслом. См. стр. 19
Разбрызгивание жидкости из распылителя	Попадание воздуха в насос жидкости или в шланг	Убедитесь в отсутствии ослабленных соединений, при наличии подтяните, затем снова залейте насос
	Ослабленное соединение на линии всасывания	Затяните ее
	Низкий уровень жидкости или пустая емкость	Заполните емкость подачи
Повышенный шум гидравлического насоса	Низкий уровень гидравлической жидкости	ВЫКЛЮЧИТЕ распылитель. Добавьте жидкость*. См. стр. 19
Электромотор не работает	Выключатель питания не находится в положении ON (Вкл.)	Установите выключатель питания в положение ON (Вкл.)
	Сработал автоматический выключатель	Проверьте автоматический выключатель в источнике питания. Установите выключатель электромотора в исходное состояние

*Чаще проверяйте уровень гидравлической жидкости. Не допускайте слишком сильного снижения уровня. Используйте только жидкость, разрешенную компанией Graco, стр.19.

Garanti / Takuu / Garanti / Garanti / Гарантия

Graco warrants all equipment referenced in this document which is manufactured by Graco and bearing its name to be free from defects in material and workmanship on the date of sale to the original purchaser for use. With the exception of any special, extended, or limited warranty published by Graco, Graco will, for a period of twelve months from the date of sale, repair or replace any part of the equipment determined by Graco to be defective. This warranty applies only when the equipment is installed, operated and maintained in accordance with Graco's written recommendations.

This warranty does not cover, and Graco shall not be liable for general wear and tear, or any malfunction, damage or wear caused by faulty installation, misapplication, abrasion, corrosion, inadequate or improper maintenance, negligence, accident, tampering, or substitution of non-Graco component parts. Nor shall Graco be liable for malfunction, damage or wear caused by the incompatibility of Graco equipment with structures, accessories, equipment or materials not supplied by Graco, or the improper design, manufacture, installation, operation or maintenance of structures, accessories, equipment or materials not supplied by Graco.

This warranty is conditioned upon the prepaid return of the equipment claimed to be defective to an authorized Graco distributor for verification of the claimed defect. If the claimed defect is verified, Graco will repair or replace free of charge any defective parts. The equipment will be returned to the original purchaser transportation prepaid. If inspection of the equipment does not disclose any defect in material or workmanship, repairs will be made at a reasonable charge, which charges may include the costs of parts, labor, and transportation.

THIS WARRANTY IS EXCLUSIVE, AND IS IN LIEU OF ANY OTHER WARRANTIES, EXPRESS OR IMPLIED, INCLUDING BUT NOT LIMITED TO WARRANTY OF MERCHANTABILITY OR WARRANTY OF FITNESS FOR A PARTICULAR PURPOSE.

Graco's sole obligation and buyer's sole remedy for any breach of warranty shall be as set forth above. The buyer agrees that no other remedy (including, but not limited to, incidental or consequential damages for lost profits, lost sales, injury to person or property, or any other incidental or consequential loss) shall be available. Any action for breach of warranty must be brought within two (2) years of the date of sale.

GRACO MAKES NO WARRANTY, AND DISCLAIMS ALL IMPLIED WARRANTIES OF MERCHANTABILITY AND FITNESS FOR A PARTICULAR PURPOSE, IN CONNECTION WITH ACCESSORIES, EQUIPMENT, MATERIALS OR COMPONENTS SOLD BUT NOT MANUFACTURED BY GRACO. These items sold, but not manufactured by Graco (such as electric motors, switches, hose, etc.), are subject to the warranty, if any, of their manufacturer. Graco will provide purchaser with reasonable assistance in making any claim for breach of these warranties.

In no event will Graco be liable for indirect, incidental, special or consequential damages resulting from Graco supplying equipment hereunder, or the furnishing, performance, or use of any products or other goods sold hereto, whether due to a breach of contract, breach of warranty, the negligence of Graco, or otherwise.

ADDITIONAL WARRANTY COVERAGE

Graco does provide extended warranty and wear warranty for products described in the "Graco Contractor Equipment Warranty Program".

TIL GRACOS KUNDER I DANMARK

Parterne anerkender, at de har krævet, at nærværende dokument samt alle dokumenter, varsler og søgsmål, der er tiltrådt, givet eller indledes som følge heraf eller direkte eller indirekte i forbindelse hermed, udfærdiges på engelsk.

GRACON SUOMEN ASIAKKAAT

Osapuolet myöntävät vaatineensa, että nykyinen asiakirja sekä kaikki siihen suoraan tai epäsuorasti liittyvät asiakirjat, tiedotukset ja käynnistettyjen, tiedoksiannettujen tai vireille pantujen oikeustoimien asiakirjat laaditaan englanniksi.

FOR GRACO SWEDISH CUSTOMERS

The Parties acknowledge that they have required that the present document, as well as all documents, notices and legal proceedings entered into, given or instituted pursuant hereto or relating directly or indirectly hereto, be drawn up in English.

FOR GRACOS NORSKE KUNDER

Partene bekrefter at de har bedt om at dette dokumentet så vel som alle andre dokumenter, beskjeder og rettssaker som blir ført, enten som direkte eller indirekte resultat av dette, skal være skrevet på engelsk.

ДЛЯ ПОКУПАТЕЛЕЙ КОМПАНИИ GRACO, ГОВОРЯЩИХ НА РУССКОМ ЯЗЫКЕ

Стороны подтверждают свое согласие с тем, что настоящий документ и вся документация и извещения, а также юридические процедуры, начатые, возбужденные или исполняемые в соответствии с настоящим документом, или имеющие к нему прямое или косвенное отношение, будут исполняться и вестись на английском языке.

TO PLACE AN ORDER, contact your Graco distributor, or call **1-800-690-2894** to identify the nearest distributor.

All written and visual data contained in this document reflects the latest product information available at the time of publication.
Graco reserves the right to make changes at any time without notice.

This manual contains Danish, Finnish, Swedish, Norwegian, and Russian. MM 311791

Sales Offices: Minneapolis

International Offices: Belgium, Korea, Hong Kong, Japan

GRACO INC. P.O. BOX 1441 MINNEAPOLIS, MN 55440-1441

www.graco.com

December 2006, Revised 07/2008